



LES BELLES HISTOIRES D'ENTRÉES

Et vous, quelle belle histoire d'entrée allez-vous nous confier ?

Pour continuer à vous inspirer et à vous conseiller, rendez-vous sur notre site et nos réseaux.

belm.fr



Et grâce à notre simulateur en ligne, personnalisez votre porte d'entrée et testez-la sur votre façade de maison !



Pour concrétiser votre projet, contactez :



ZABAL
menuiseries

Contactez les équiipers

Renseignements et devis

SANT-GEORGES-DE-MAREMNE 9 Route de Dax 09 86 37 20 49	AYERRE 383 Lakusko Boko - ZA Mugen 09 87 78 96 06	BAYONNE 4 rue Saint-Frédéric - Z. St-Frédéric 09 88 06 30 21	LESCAR 88 Avenue Frédéric et Irène Jobet Cure 05 50 12 42 79
--	--	---	---



LES BELLES HISTOIRES D'ENTRÉES

J'invente et je réinvente les entrées qui font la différence



BeL'M - RCS Nantes 05272943 - Juin 2025 - Crédits photos : photothèque BeL'M (ent 3D et images réalisées par AD, Studio, Garner, Thomas Charrier, Stoko, Getty Images, Shutterstock - Impression : Pallina à Lucan (BS). Document non contractuel, données susceptibles d'évoluer, consultez belm.fr pour nos dernières mises à jour. Dans un souci d'amélioration, nos modèles peuvent être modifiés sans préavis. Valeur 6 €.

BeL'M | CATALOGUE 2025 - 26 | LES BELLES HISTOIRES D'ENTRÉES |

N°1 de la porte d'entrée fabriquée en France
Spécialiste de l'aluminium, de l'acier, du bois et du mixte





L'étiquette

toutsurmamenuiserie.com

Pour **tout savoir sur votre menuiserie**, il vous suffit de flasher le QR code de l'étiquette située sur le cadre, sur l'ouvrant côté fiches ou sur la serrure de votre porte Bel'M. Vous accéderez ainsi à des informations utiles pour profiter au mieux de votre nouvelle porte d'entrée.



Distributeur / installateur



Pose, réglages et démontabilité



Guide d'entretien et d'utilisation



Autre moyen de vous connecter : saisissez le code de référence de l'étiquette directement sur **toutsurmamenuiserie.com** et accédez à la carte d'identité de votre porte Bel'M.



Fabricant



Garanties



Performances et labels

Bel'M s'engage dans le cadre de la responsabilité élargie du producteur (REP)

Avec les syndicats professionnels UFME et SNFA, nous sommes adhérents à l'éco-organisme agréé par les pouvoirs publics : **VALOBAT**. Il a pour ambition d'accélérer l'économie circulaire des produits du bâtiment en organisant la **chaîne de collecte, de tri, de recyclage et de valorisation des déchets**.

En tant que metteur sur le marché, Bel'M reverse à VALOBAT une éco-contribution sur chaque porte d'entrée Bel'M vendue.

som maire

Les belles histoires d'entrées	4-17
Les portes Aluminium	18-85
les contemporaines	20-61
les classiques	62-77
Les portes Acier	86-113
les contemporaines	88-101
les classiques	102-109
Les portes Bois	114-151
les contemporaines	116-125
les classiques	126-145
Les portes Mixte Bois /Aluminium	152-171
les contemporaines	154-159
les classiques	160-167
Les portes secondaires	172-173
Les poignées et accessoires	174-178
La sécurité et la domotique	179-183
Les finitions et autres options	184-187
La porte Grand Trafic	188-189
Index et garanties	190-194



|| Nous croyons en un design innovant, qui sert **le beau, l'écologie et les usages** ||

Anthony, responsable design

Chez Bel'M, le design intègre trois dimensions.

Le beau, puisqu'une porte d'entrée c'est la signature esthétique d'une maison. Nous imaginons et créons des modèles classiques et contemporains – mais toujours intemporels pour que votre porte continue à vous parler au fil des années. Chacun de nos modèles est une proposition qui pourra être rendue unique grâce à nos options de sur-mesure et de personnalisation.

L'éco-conception, qui place la réduction de notre impact environnemental au cœur de notre démarche. Nous réfléchissons au cycle de vie complet de chaque produit : des matières premières vertueuses, une qualité durable et une recyclabilité optimisée.

L'usage : nos portes sont des créations utiles, à l'ergonomie travaillée. Nous innovons pour concevoir des propositions qui s'adaptent à vos habitudes, à votre façade et à vos projets.

**L'ALLIANCE DE
L'ÉCO-INNOVATION
ET DU DESIGN**

**PLUS DE 300 MODÈLES
PERSONNALISABLES**



|| Nous choisissons et nous révélons **le meilleur de chaque matière** ||

Vincent, approvisionneur bois

Bel'M décline son expertise de spécialiste de la porte d'entrée sur quatre familles de matières nobles. Nous sélectionnons avec soin et rigueur nos matières premières. Nous ne travaillons qu'avec des forêts durablement gérées, privilégions un aluminium recyclé à la qualité contrôlée et développons une gamme acier à l'impact carbone maîtrisé.

Cette exigence est indispensable pour vous proposer des portes performantes dans le temps et respectueuses de l'environnement.

**BOIS CERTIFIÉ
CHÊNE PEFC**

**ALUMINIUM
RECYCLÉ**

**CONCEPTION
ACIER IMPACT
CARBONE RÉDUIT**

|| Nous testons nos conceptions pour qu'elles **résistent à votre environnement** ||

Laurence, technicienne essais



Le saviez-vous ? Afin de vous garantir des portes à l'étanchéité et aux performances thermiques et acoustiques optimales, nous testons nos portes en conditions extrêmes. Au sein de notre **laboratoire unique, dédié à la porte**, chaque conception est qualifiée à travers des essais à l'air, à l'eau, au vent et aux variations de température (+70°C à -15°C). Nos portes sont également éprouvées aux conditions réelles sur des périodes longues, par exemple en front de mer.



**GARANTIES
JUSQU'À
20 ANS**

**CONTRÔLE
QUALITÉ
CONTINU**

**+ DE 1000
ESSAIS
PAR AN**



|| Nous soignons chaque détail pour assurer **votre sécurité** ||

Sébastien, responsable pôle conception

Votre porte d'entrée doit vous protéger. Pour garantir votre sécurité, Bel'M travaille sur trois paramètres :

- la robustesse avec les portes françaises les plus épaisses du marché, jusqu'à 100 mm
- la fiabilité avec une serrure à crochets garantie 5 ans
- et la résistance avec des équipements de sécurité adaptés à vos besoins

C'est cela, le triple secret de la sécurité de nos portes Bel'M.

**ÉPAISSEUR
JUSQU'À 100 MM**

**SÉCURITÉ
CERTIFIÉE**

**SERRURE
GARANTIE 5 ANS**



TOUTES
LES DIMENSIONS

Du standard au hors norme, nous nous plions à toutes vos contraintes. Chaque matériau propose ses solutions.

TOUTES
LES COULEURS

Avec un très large choix de couleurs, nous nous adaptons à vos goûts comme à l'environnement de votre habitat.

TOUTES
LES LUMINOSITÉS

De la porte pleine à la porte grand vitrage, nous répondons à toutes vos envies de clarté.

L'excellence à vos **mesures**

TOUTES
LES COMPOSITIONS

Imposte, semi-fixe, double-ouverture... nous vous offrons le plus large choix de solutions pour magnifier votre entrée.

TOUS
LES USAGES

Avec poignée, barre de tirage, par empreinte digitale, par badge, par code ou même à distance : nos portes d'entrées s'adaptent à tous les styles de vie.

TOUTES
LES CRÉATIONS

Vous aimez le cachet de votre ancienne porte d'entrée ? Nous pouvons en reproduire l'esthétique ou bien restaurer les parties les plus authentiques telles que les grilles et les décors pour en conserver tout le charme sur votre nouvelle porte.



Artisans d'un monde **meilleur**

Bel'M place son impact social et environnemental au cœur de ses préoccupations, avec des engagements concrets définis au sein de la société à mission dont elle fait partie (CETIH).



100%
DE NOS
PORTES SONT
FABRIQUÉES
EN FRANCE

sur nos sites de
Machecoul,
Roanne et
Sèvremoine.

SOCIÉTÉ À MISSION

Engagée
pour une
entreprise et
un habitat
harmonieux,
durables et
tournés vers
l'humain.

ENTREPRISE INDÉPENDANTE

dont 1/3 du capital est
détenu par 59% des salariés.



1/3 DU
CAPITAL EST
DÉTENU PAR



LE FOND
PHILANTHROPIQUE

contribue à une action
positive et durable en faveur
du bien commun, en soutenant
2 causes : l'éducation alterna-
tive et les femmes en situation
de précarité. Chaque porte
Bel'M achetée permet de
soutenir Superbloom.

1000

M² DE PANNEAUX
SOLAIRES

répartis sur nos
différents sites
de production.

1000

PROFESSIONNELS
FORMÉS /AN

dans notre
propre centre
de formation (CFC).



d'ici 2030,
NOUS VOULONS
DIVISER PAR 2 NOS
ÉMISSIONS DE CO₂

*sur la base de notre bilan de 2019.



Consultez
le rapport
de mission
du groupe
CETIH

Bien choisir la porte de votre vie

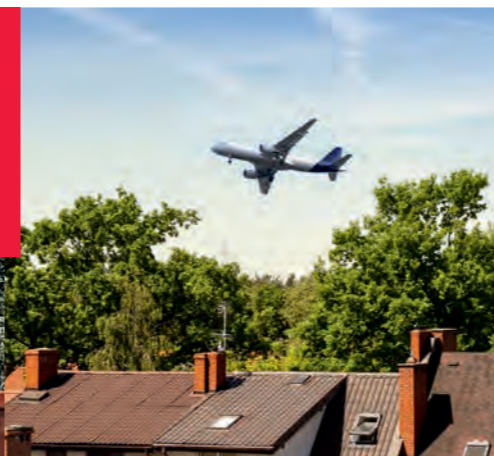

Définissez votre style

Avant-gardiste, classique, contemporaine ou art-déco, choisissez l'esthétique qui vous ressemble et qui sublimera votre façade.

Évaluez votre besoin de lumière

Entrée vitrée baignée de lumière naturelle ou porte pleine intimiste, jouez avec la luminosité.

Choisissez votre couleur

Grâce à notre large nuancier, harmonisez votre porte d'entrée avec vos menuiseries ou jouez la complémentarité de différents coloris.

Assurez votre confort

Selon le climat de votre région et votre environnement immédiat, choisissez une isolation thermique et phonique idéales.

Garantissez votre sécurité

Pack standard ou renforcé, adaptez votre niveau de sécurité à votre environnement.

Optez pour la porte connectée

La clé n'est pas le seul sésame de nos portes : application smartphone, clavier à code, empreintes digitales, ... découvrez nos différentes commandes d'ouverture.



DÉCOUVREZ NOTRE SIMULATEUR EN LIGNE

Pour tester toutes vos envies (modèles, couleurs, accessoires et compositions) directement intégrées sur votre façade !

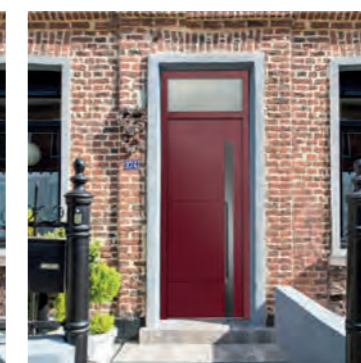

l'alu minium

conjuguer
élégance
et haute
performance





Graphite
 Composition 2 vantaux :
 H 2790 ; 2350 + impostes 440
 L 2660 ; 930 x 2 + fixes 400 x 2.
 Combinaison couleur n°1 :
 Pierre anthracite
 Alu 100 ; Ud=0,69 ; €€€€€

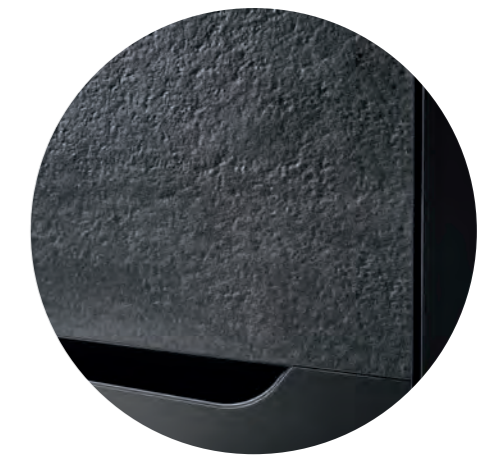

Graphite contraste de matières

L'union parfaite entre
 le velouté de l'aluminium et
 le relief de la céramique.



Graphite grande hauteur



Swan
H 2500 / L 1300 : 900
+ fixe 400
Combinaison couleur n°4 :
Mamba noir.

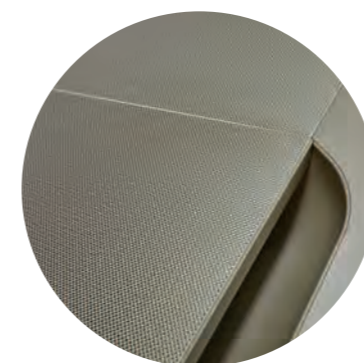

DESIGN BEL'M

subtile élégance

Poignée et barre de tirage se fondent dans la matière pour ne laisser que le raffinement du ton sur ton.



Découvrez tous les choix
de céramique p. 25

Swan : Combinaison
couleur n°5 : Pierre ivoire
Alu 100 ; Ud=0,68 ; €€€€€
Graphite : Combinaison
couleur n°3 : Bois grisé
Alu 100 ; Ud=0,69 ; €€€€€
grande largeur : H 2150 / L 1100
Alliance : Céramique
Mamba argent / Alu Gris DB703
Alu 100 ; Ud=0,7 ; €€€€€



Swan

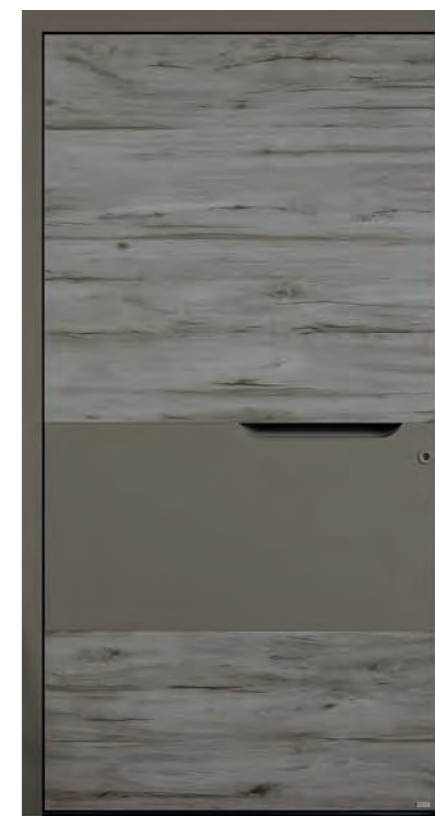

Graphite grande largeur



Alliance



aluminium et céramique l'alliance parfaite

Nous ajoutons un décor céramique sur l'ouvrant aluminium (face extérieure uniquement) pour une finition haut de gamme. Personnalisez votre porte avec la combinaison de votre choix.

portes Alliance, Graphite et Swan les associations de notre designer

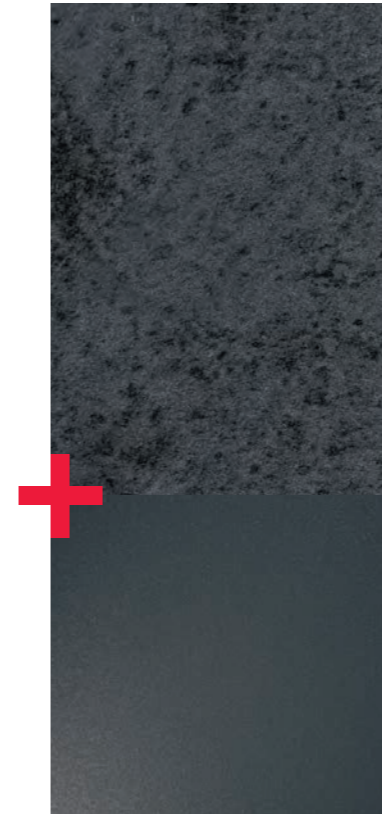

Combinaison N°1 : Pierre anthracite
Céramique anthracite
+ Alu Gris 7016 texturé.

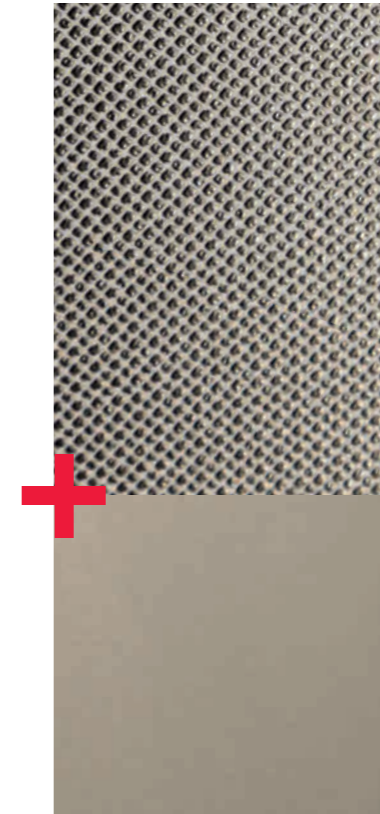

Combinaison N°2 : Mamba argent
Céramique argent
+ Alu Gris perle 2800 texturé.



Combinaison N°3 : Bois grisé
Céramique effet bois
+ Alu Gris 7039 satiné.

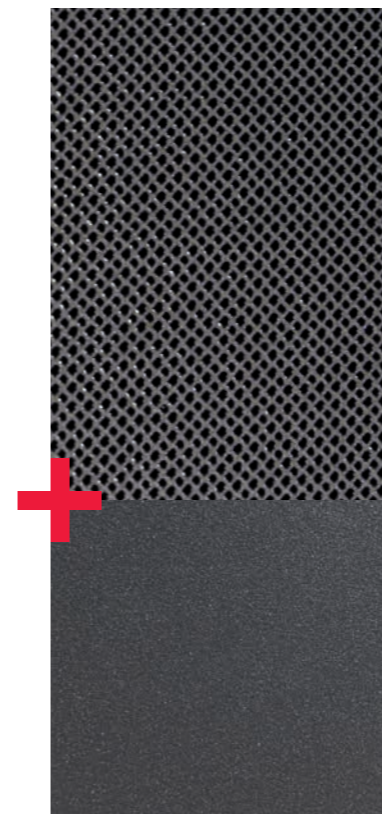

Combinaison N°4 : Mamba noir
Céramique noire
+ Alu Noir 2100 texturé.



Combinaison N°5 : Pierre ivoire
Céramique ivoire
+ Alu Gris 7047 satiné.

et vous quelle combinaison choisirez-vous ?

5 décors céramique + laquage de l'aluminium au choix dans notre nuancier p. 85 = une infinité de combinaisons possibles !



Garantie 20 ans
finitions couleur
et brillance
cf p. 194



Céleste
H 2350 / L 1200
Rouille RS2100 texturé.



Vue intérieure
Monocoloration en option

Retrouvez
le modèle
Céleste
en vidéo.



Céleste grande largeur

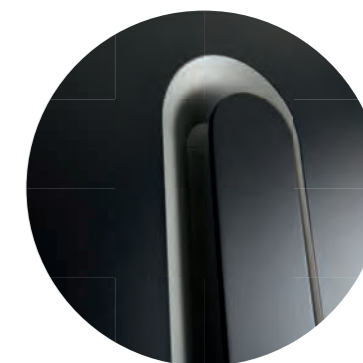

Germain



Sidérale
disponible avec poignée Swan cf p. 23

DESIGN BEL'M

intégration réussie

3 designs pour une barre de tirage parfaitement intégrée :

- un **décor laqué** Gris 9007 texturé avant-gardiste en superposition (Céleste)
- un **décor ton inox** qui la souligne élégamment (Germain)
- un **décor ton sur ton** minimaliste avec la barre de tirage laquée à la couleur de la porte (Sidérale)

Céleste : Noir 9005 texturé
Alu 100 ; Ud=0,72 ; €€€€€
grande largeur : L 1200
Germain : Gris 9007 texturé
Alu 100 ; Ud=0,7 ; €€€€€
Sidérale : Gris DB703
Alu 100 ; Ud=0,68 ; €€€€



DESIGN BEL'M

détour graphique

La barre de tirage s'intègre élégamment dans le cadre du vitrage pour conjuguer fonctionnalité et design.

Gaspard : Gris 7004 satiné
Alu 100 ; Ud=0,8 ; €€€€€
Horace : Gris 9007 texturé
Alu 100 ; Ud=0,8 ; €€€€€



Gaspard



Vue intérieure
Monocoloration en option



Horace



Vue intérieure



Gaspard
H 2150 / L 1800 : 1000
+ fixe 400 x 2
Gris 7030 satiné.

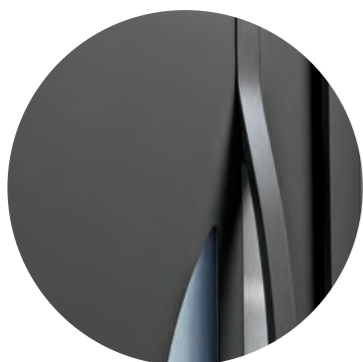

FINITIONS BEL'M

lignes épurées

Choisissez le décor qui sublimerait votre extérieur :

- **vitrage sablé affleurant** et décor sous la barre de tirage intégrée dans l'ouvrant (Azur)
- **subtiles rainures** ton sur ton (Météore)



Azur



Météore



Azur : Gris 2900 texturé
Alu 80 ; Ud=0,99 ; €€€€
Météore : Gris 7016 satiné
Alu 80 ; Ud=0,91 ; €€€



Météore

H 3000 : 2150 + imposte 850
L 2000 : 1000 + fixe vitré 1000
Gris 7016 satiné.
Assemblage de l'imposte et de la traverse adapté aux grandes dimensions.

Luminaire Sherlock

Gris 7016 satiné.
Retrouvez tous les luminaires p. 186



Phosphore
 H 2150 / L 2600 ; 1000
 + fixe-vitré 800 x 2
 Gris 7016 satiné
 Alu 80 ; Ud=0,91 ; €€€.

Luminares Hugy
 Gris 7016 texturé.
 Retrouvez tous
 les luminaires p. 186



Vue intérieure
 Rappel du décor embouti
 de la face extérieure



Origami



Alinea



DESIGN BEL'M

reliefs soulignés

Un décor en relief texturé vient
 subtilement habiller notre porte
 Dune, en ton sur ton.



Dune



Hermione

Origami : Bleu 2700 texturé Alu 80 ; Ud=0,91 ; €€€
Alinea : Noir 2100 texturé Alu 80 ; Ud=0,91 ; €€

Dune : Gris 7030 satiné Alu 80 ; Ud=0,91 ; €€€
Hermione : Bronze texturé Alu 80 ; Ud=0,91 ; €€€



Condor



Aigle



DESIGN BEL'M

inserts en bois Accoya®

Une porte parée d'un décor contemporain en bois Accoya®, à la stabilité et à la durabilité exceptionnelles. Les inserts, uniquement présents sur la face extérieure, sont en Accoya® gris, teintés dans la masse. Sur la face intérieure, un jeu de rainures fait écho au décor extérieur.



Condor : Blanc 9016 satiné
Alu 80 ; Ud=1,1 ; €€€
Aigle : Gris 7022 texturé
Alu 80 ; Ud=0,91 ; €€€



Condor
H 2150 / L 900
Blanc 9016 texturé.



Eurielle
H 2250 / L 900
Bronze texturé.



DESIGN BEL'M

ligne déco

Quand la sérigraphie se fait coquetterie et souligne les vitrages d'une ligne élégante et raffinée.



Léandre : Gris 9007 texturé
Alu 80 ; Ud=1 ; €€€
Eurielle : Bronze texturé
Alu 80 ; Ud=1 ; €€€



Léandre poignée noire en standard



Vue intérieure
Monocoloration en option



Eurielle poignée noire en standard



Vue intérieure
Monocoloration en option



Joy
H 2150 / L 900
Gris 7039 satiné.



Vue intérieure
Monocoloration en option



Joy



DESIGN BEL'M

bouquet de matières

Avec un jeu de sablage dans chaque vitrage, réhaussé d'un insert inox, les portes Joy, Noely et Lizzie dessinent chacune la lumière de manière unique.



Noely



Lizzie

Joy : Gris 2900 texturé
Alu 80 ; Ud=1,1 ; €€€
Noely : Bleu 5003 texturé
Alu 80 ; Ud=1 ; €€€
Lizzie : Gris 7022 texturé
Alu 80 ; Ud=1 ; €€€



Vue intérieure



Siva



DESIGN BEL'M

variations de style

Décor ton inox superposé au vitrage, affleurant à la tôle sur la face extérieure uniquement.



Dédale



Lituane



Maquis

Siva : Brun 2650 texturé
Dédale : Noir 2100 texturé

Alu 80 ; Ud=1,1 ; €€€
Alu 80 ; Ud=1,1 ; €€€

Lituane : Gris 7004 satiné
Maquis : Gris 7016 satiné

Alu 80 ; Ud=1,1 ; €€€
Alu 80 ; Ud=1,1 ; €€€

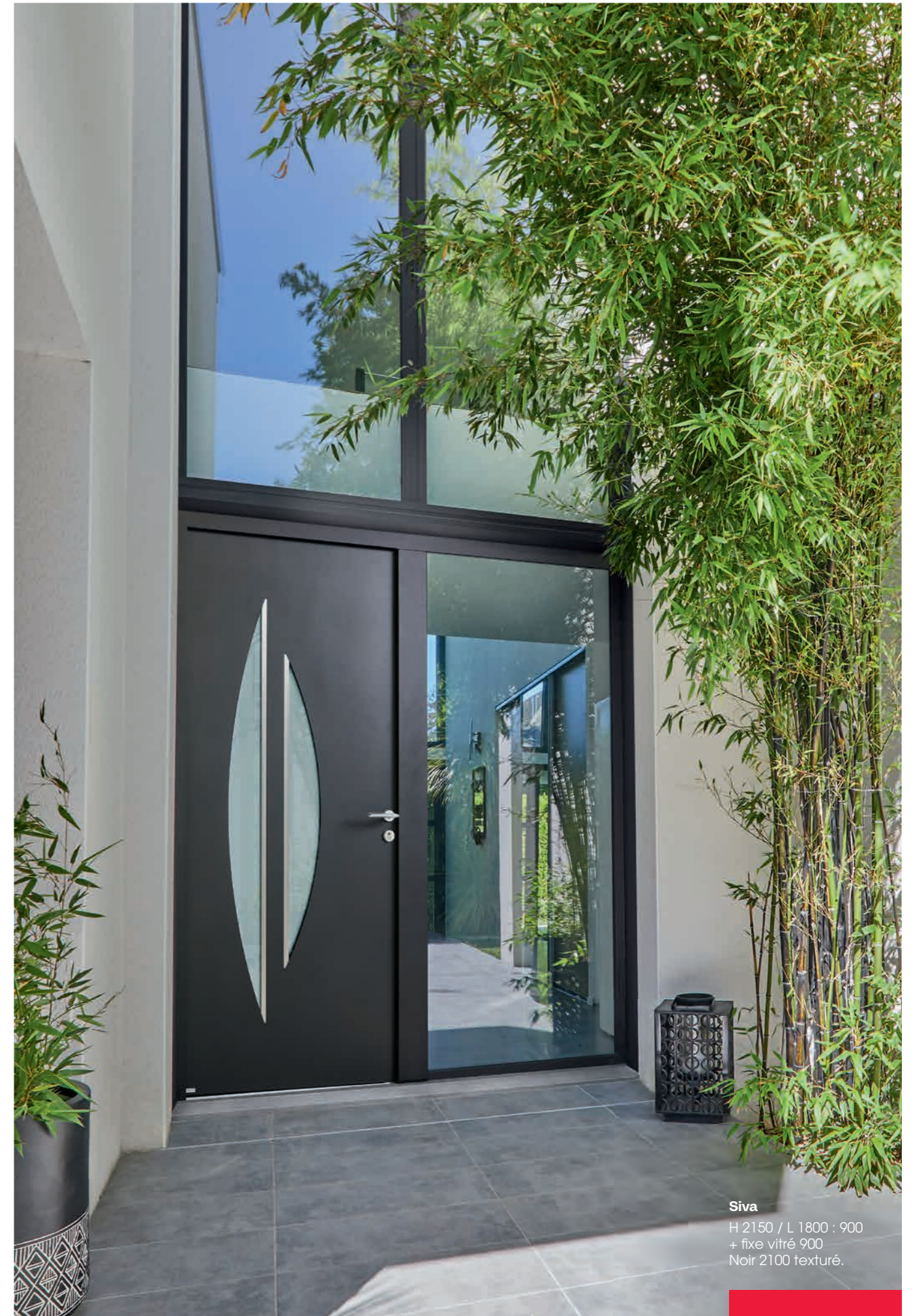

Siva
H 2150 / L 1800 : 900
+ fixe vitré 900
Noir 2100 texturé.



Virgule
 H 2750 : 2150
 + imposte vitrée 600
 avec 2 meneaux filants
 L 2100 : 900
 + fixe vitré 600 x 2
 Gris 7039 satiné
 Alu 80 ; Ud=1,1 ; €€€



Belleville



Tourmaline

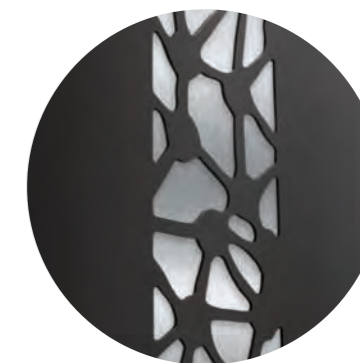

FINITIONS BEL'M

jeu de décors

- **cadre ton inox** en périphérie du vitrage pour la Tourmaline.
- une **dentelle géométrique** sur la porte Topaze qui lui apporte élégance et caractère.



Érié



Topaze (décor)

Belleville : Noir 2100 texturé
 Alu 80 ; Ud=1,2 ; €€€
Tourmaline : Gris 7039 satiné
 Alu 80 ; Ud=1,1 ; €€€
Érié : Bleu 5003 texturé
 Alu 80 ; Ud=1,4 ; €€€
Topaze : Noir 2100 texturé
 Alu 80 ; Ud=0,91 ; €€€

FINITIONS BEL'M

savoir-faire sur mesure

De nombreux modèles sont disponibles en dimensions personnalisées jusqu'à 2500 mm de hauteur...
N'hésitez pas à voir grand !

Écume : Bleu 2700 texturé
Alu 80 ; Ud=1 ; €€€
(+ option selon dimensions)

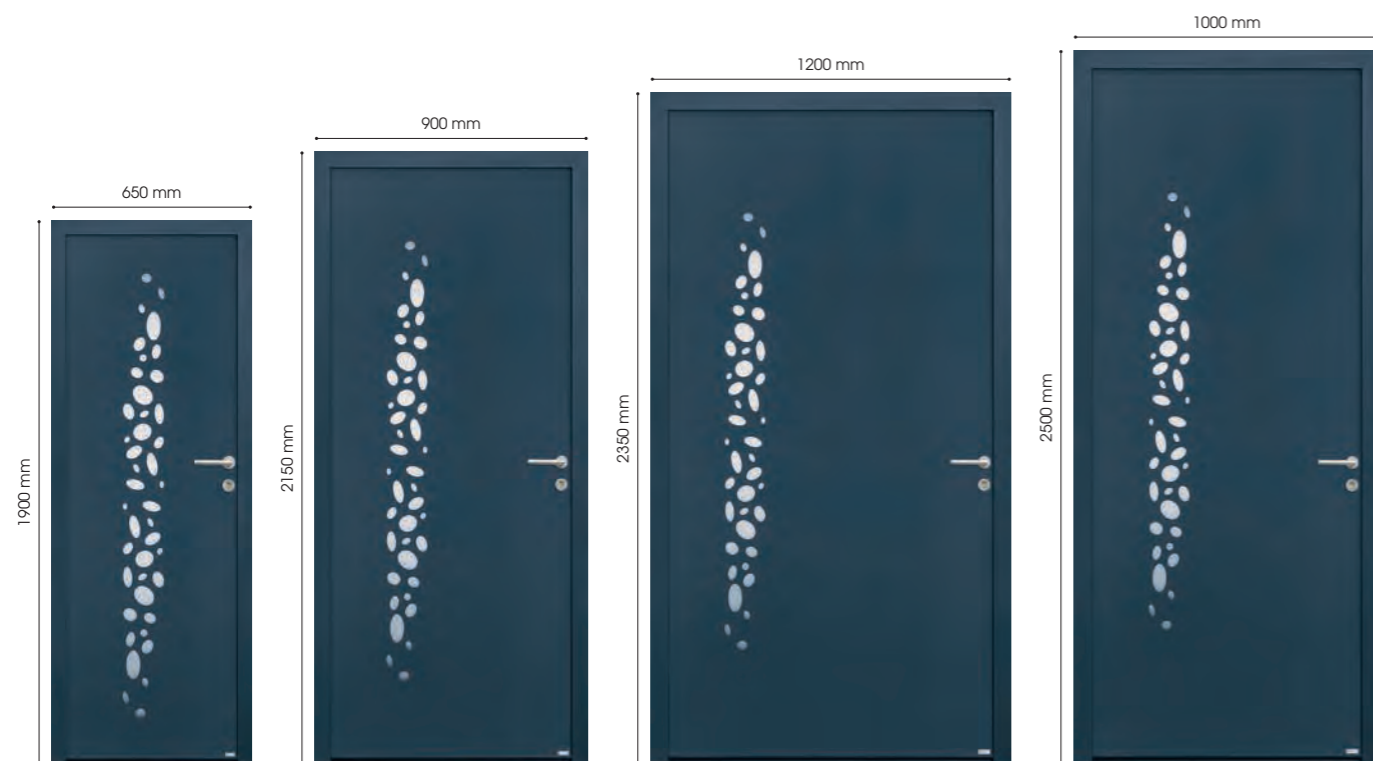
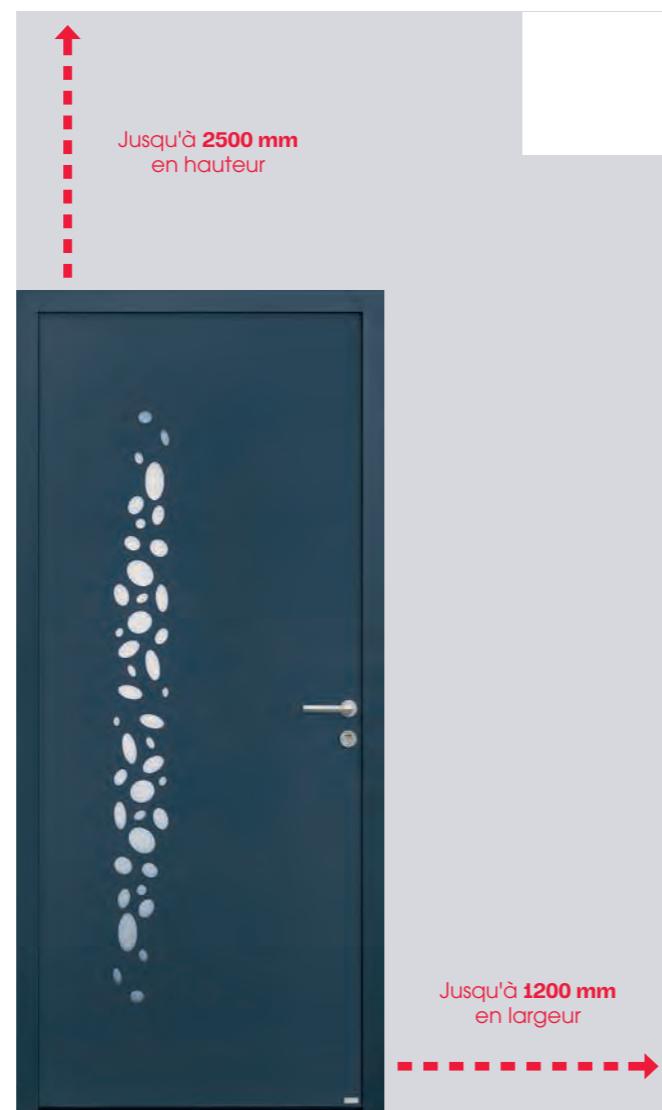



Icare



Sélène

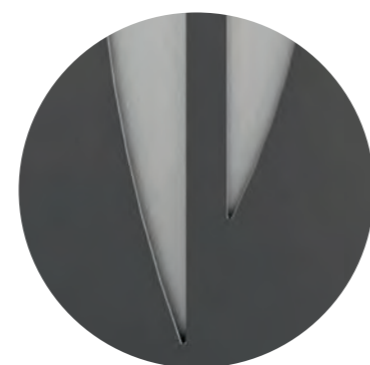

DESIGN BEL'M

alu 60 l'avantage prix

Une gamme accessible
qui ne sacrifie rien au design
avec son vitrage affleurant.



Alcyone



Apollo

Icare : Gris 2400 texturé
Alu 60 ; Ud=1,3 ; €€
Sélène : Gris 2900 texturé
Alu 60 ; Ud=1,4 ; €€
Alcyone : Gris 7039 satiné
Alu 60 ; Ud=1,3 ; €€
Apollo : Bleu 2700 texturé
Alu 60 ; Ud=1,4 ; €€



Icare
H 2450 : 2150
+ imposte 300
L 1300 : 1000
+ fixe vitré 300
Noir 2100 texturé.



Marsa
 H 2150 / L 1150 : 900
 + fixe vitré 250
 Bleu 2700 texturé.

Luminaire Brick Lignes
 Bleu 2700 texturé.
 Retrouvez tous
 les luminaires p. 186



Mirage



Albe



Iraty



Dorval



Poliade



Marsa

Mirage : Bleu 5003 texturé
Albe : Gris 2400 texturé
Iraty : Gris 7004 satiné

Alu 60 ; Ud=1,3 ; €€
 Alu 60 ; Ud=1,3 ; €€
 Alu 60 ; Ud=1,3 ; €€

Dorval : Gris 7030 satiné
Poliade : Gris 7016 satiné
Marsa : Gris 7039 satiné

Alu 60 ; Ud=1,1 ; €€
 Alu 60 ; Ud=1,1 ; €€
 Alu 60 ; Ud=1,3 ; €€



Mikasa
 H 2860 : 2030
 + imposte 830 / L 2090 : 980
 + fixes 550 x 2
 Gris 7016 texturé.



Nara



Nara - EVO



Mikasa



Mikasa - EVO

Nara : Noir 2100 texturé
 Mikasa : Noir 2100 texturé

Alu Grand vitrage : Ud=1,7 ; €€€
 Alu Grand vitrage : Ud=1,7 ; €€€

Alu Grand vitrage EVO : Ud=1,5 ; €€
 Alu Grand vitrage EVO : Ud=1,5 ; €€€



Petits bois intégrés au vitrage



Plats collés sur le vitrage

DESIGN BEL'M

lumière sur-mesure

- Avec les modèles Nara et Mikasa
1. ajustez la **surface vitrée** en choisissant l'une de nos 2 conceptions
 2. définissez la **hauteur du panneau** de soubassement
 3. créez vos propres compositions à l'aide des **petits bois intégrés** ou des **plats collés**
 4. admirez votre porte



Retrouvez nos modèles sur mesure Nara et Mikasa



Kamy - EVO
 H 2150 / L 900
 Noir 2100 texturé.
 Barre de tirage
 déportée en option.



Vue intérieure



Kamy



Kamy - EVO



FINITIONS BEL'M

options de choix

Poignée ou barre de tirage déportée et serrure automatique SA2P2C sont disponibles en option sur les conceptions Alu Grand Vitrage et Alu Grand Vitrage **EVO**



Yoga



Yoga - EVO



Étincelle



Étincelle - EVO



Kanto



Kanto - EVO

Kamy : Gris 2400 texturé
Yoga : Bleu 2700 texturé
Étincelle : Gris perle 2800 texturé
Kanto : Noir 2100 texturé

Alu Grand vitrage : Ud=1,7 ; €€
Alu Grand vitrage : Ud=1,7 ; €€
Alu Grand vitrage : Ud=1,7 ; €€€
Alu Grand vitrage : Ud=1,9 ; €€

Alu Grand vitrage **EVO** : Ud=1,5 ; €€
Alu Grand vitrage **EVO** : Ud=1,5 ; €€
Alu Grand vitrage **EVO** : Ud=1,5 ; €€€
Alu Grand vitrage **EVO** : Ud=1,5 ; €



Kigali 2



Kigali 4 - **EVO**
(barre de tirage en option)



DESIGN BEL'M

intimité préservée

Grâce à ses décors sablés,
notre porte Kigali sait se rendre
totalement opaque. Elle apporte
la luminosité attendue, tout
en protégeant votre vie privée.



Kigali Kigali 5 Kigali 6 Kigali 8 Kigali 9 Kigali 10 Kigali 11 Kigali 13



Kigali 14 Kigali 16 Kigali 17 Kigali 20 Kigali 22 Kigali 23 Kigali 25 Kigali 27

Kigali | Kigali 4 | 5 | 6 | 8 | 9 | 10 | 11 | 13 | 14 | 16 | 17 | 18 | 20 Gris 7016 texturé

Kigali 2 Chêne clair

Alu Grand vitrage : Ud=1,7 ; €€

Kigali 22 | 23 | 25 | 27 Gris 7016 texturé

Alu Grand vitrage : Ud=1,7 ; €€€

Alu Grand vitrage **EVO** : Ud=1,5 ; €€

Alu Grand vitrage **EVO** : Ud=1,5 ; €€€



Retrouvez
tous nos modèles
Kigali sur belm.fr



Kigali 18

H 2150 / L 1400 : 1000
+ semi-fixe 400
Gris 9007 texturé.



AVANT | APRÈS

Armance en composition
H 2125 / L 2400 : 800
+ fixes 800 x 2
Vitrage transparent en option
Noir 2100 texturé.

Armance 1 vantail
2125 x 900
Noir 2100 texturé.

la porte **alu grand vitrage** composée

- **des m² supplémentaires** en donnant un nouvel usage aux pièces inutilisées
- **un apport de lumière** maximisé
- **une transformation rapide**, sans gros travaux de maçonnerie
- **des options de personnalisation** (barre de tirage, vitrage, ...)
- 5 modèles compatibles au sein de différentes compositions (dont Kigali). Dimensions max. : H 2285 x L 3200 mm



Découvrez un avant/après de la porte Mikasa sur mesure, en vidéo



Ernest + fixes Joséphine
vitrage réfléchissant bronze en option



Armance + fixes Armance



Mikasa + fixes Mikasa



Nara + fixes Nara



Armance - **EVO**



Armance



Vue intérieure



Ernest



Joséphine

DESIGN BEL'M

**une ligne
peut en
cacher
une autre**

3 nouveaux modèles Grand Vitrage aux lignes symétriques qui se déclinent en 3 vantaux en osant toutes les associations.

Armance : Gris 7016 texturé
Ernest : Gris 7016 texturé
Joséphine : Gris 7016 texturé

Alu Grand vitrage : Ud=1,7 ; €€€
Alu Grand vitrage : Ud=1,7 ; €€€
Alu Grand vitrage : Ud=1,7 ; €€€

Alu Grand vitrage EVO : Ud=1,6 ; €€€
Alu Grand vitrage EVO : Ud=1,5 ; €€€
Alu Grand vitrage EVO : Ud=1,5 ; €€€



Arapao
H 2150 / L 1000
+ semi-fixe 400
Blanc 9016 satiné.



Arapao



FINITIONS BEL'M

art déco

Un décor unique à chaque porte, travaillé façon vitrail de manière artisanale et dont le jeu de matières et de transparence s'amuse avec la lumière.



Lotus

Arapao : Gris 2400 texturé
Alu 80 ; Ud=1,4 ; €€€
L 1700 : 900 + fixe en battant
400 + semi-fixe 400.
Lotus : Noir 2100 texturé
Alu 80 ; Ud=1,5 ; €€€
L 1700 : 900 + fixe en battant
400 + semi-fixe 400.



Athéna majestueuse entrée

Coup de cœur assuré pour ceux qui aiment les portes de charme avec de vraies grilles. Elles sont intégrées dans le vitrage et associées aux moulures grand cadre, à la plinthe et à la cimaise.

Athéna

H 2600 : 2150 + impostes 450
L 1350 : 950 + semi-fixe 400
Noir 2100 texturé
Alu 80 ; Ud=1,3 ; €€€€€

Luminaire Place des Vosges

Noir 2100 texturé.
Retrouvez tous les luminaires p. 186



Odyssée
 H 2650 : 2150 + imposte
 500 / L 1700 : 850 x 2
 Poignée de tirage ronde en option
 Bleu 5012 texturé en option



Odyssée + semi-fixe



FINITIONS BEL'M

sur-mesure aluminium

Couleur, composition, quincaillerie...
 l'Aluminium s'approprie les codes
 d'une esthétique traditionnelle et
 se plie aux contraintes du sur-mesure.



Odyssée



Odyssée grande largeur

←-----→
 Jusqu'à 1200 mm en largeur

Odyssée : Rouille RS2100 texturé. Alu 80 ; Ud=0,91 ; €€€€



Vue intérieure



Héliopolis



Astéria



Olympie



Athéna



FINITIONS BEL'M

une porte à personnaliser

Nos options vous permettront de personnaliser nos portes : une cimaise crénelée qui peut avoir une fonction de tirage ou une couleur différente de grille (noire ou bicolore extérieur/intérieur).

Héliopolis : Gris 7033 texturé en option
Grille laquée Gris 2900 texturé 2 faces.

Alu 80 ; Ud=1,3 ; €€€€€

Astéria : Gris 2400 texturé

Alu 80 ; Ud=1,3 ; €€€€€

Olympie : Gris 7016 texturé

Alu 80 ; Ud=1,4 ; €€€€€

Athéna : Bronze texturé

Alu 80 ; Ud=1,3 ; €€€€€

Grille laquée noire ou bicoloration blanc intérieur en option pour Athéna, Astéria, Olympie.
Option cimaise crénelée présentée sur Athéna et Héliopolis.



Héliopolis

H 2650 : 2250
+ imposte vitrée
400 / L 900
Noir 9005 texturé.



Athis 1
H 2600 - 2150
+ imposte 450 / L 1020
Gris 9007 texturé.

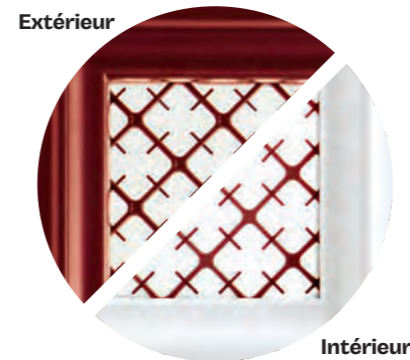

FINITIONS BEL'M

impression couleur

La grille et la sérigraphie prennent la couleur de votre porte Athis 1 | 2 | 3 pour une totale harmonie. Le rappel se fait à l'intérieur. Grille et sérigraphie : couleur noire en option*.



Athis 1



Athis 1 | 2 | 3 | 4 | 5 : Gris 7016 texturé.
Alu 80 ; Ud=1,3 ; €€€€



Athis 1



Athis 2



Athis 3



Athis 4



Athis 5

5 Athis 5 vitrages

Associé à la même grille, choisissez le vitrage aux motifs sérigraphiés (1 | 2 | 3) ou sablés (4) pour créer la combinaison qui vous ressemble. Modèle également disponible sans sérigraphie dans le vitrage (5).

* Standard Athis 1 | 2 | 3 : grille + sérigraphie à la couleur de la porte.
Options Athis 1 | 2 | 3 : grille + sérigraphie noires.
Standard Athis 4 : grille de la couleur de la porte + motif dépoli exclusivement.
Option Athis 4 : grille noire.
Standard Athis 5 : grille de la couleur de la porte + vitrage sablé.
Option Athis 5 : grille noire.



Retrouvez les modèles Athis en vidéo

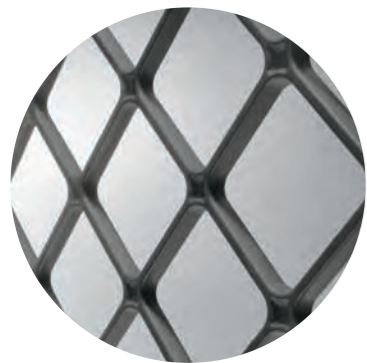

RESPONSABILITÉ BEL'M

l'éco-innovation

Un impact carbone réduit de 26%, grâce à une réduction de la masse des grilles*. Une innovation qui n'ôte rien au design et à la solidité de la grille, mais qui est vertueuse pour la planète.

*26% de gain par rapport à la masse moyenne des grilles qui équipent les portes aluminium.



Danaé



Mélia



Noé



Isaac



Nysos

Danaé : Gris 9007 texturé Alu 80 ; Ud=1,3 ; €€€
L 1300 : 900 + semi-fixe 400. Poignée et grille noires en option
Mélia : Rouge 3004 texturé Alu 80 ; Ud=1,3 ; €€€
Poignée et grille noires en option

Noé : Gris perle 2800 texturé Alu 80 ; Ud=0,91 ; €€€
Isaac : Bleu 2700 texturé Alu 80 ; Ud=1,2 ; €€€
L 1300 : 900 + semi-fixe 400.
Nysos : Noir 2100 texturé Alu 80 ; Ud=0,91 ; €€€



Danaé
H : 2150 / L 900
Gris perle 2800 texturé.
Poignée et grille noires en option.



Crisfield



Catawa



DESIGN BEL'M

vitraux raffinés

Des vitrages décoratifs assemblés de manière artisanale avec des petits bois ton étain ou plomb.



Flavie



Akimel

Crisfield : Gris 7022 texturé
Catawa : Rouge 3004 texturé
Flavie : Vert 6005 texturé

Alu 60 ; Ud=1,7 ; €€€
 Alu 80 ; Ud=1,3 ; €€€
 Alu 80 ; Ud=1,2 ; €€€

Akimel : Gris 2900 texturé
 L 1400 : 900 + semi-fixe 500

Alu 80 ; Ud=1,2 ; €€€



Création sur mesure sur la base du vitrage Akimel
 H 2500 / L 970
 Bleu 2700 texturé.



Langeais
Option 6 carreaux
H 2150 / L 1000
Noir 2100 texturé.



FINITIONS BEL'M

vitrage modulable

4, 6 ou 9 carreaux*,
type de vitrage, c'est
vous qui choisissez !



Langeais 4 carreaux



Jackson 9 carreaux



Chipley 4 carreaux

Langeais : Gris 2900 texturé
Alu 80 ; Ud=1,4 ; €€€
Jackson : Gris 2900 texturé
Alu 80 ; Ud=1,2 ; €€€
Petits bois bicolores
Gris 7004 ext. et Blanc 9016 int.
Chipley : Bleu 5003 texturé
Alu 60 ; Ud=1,5 ; €€€

* Disponibles en 4 et 6 carreaux en petits bois plomb et en 9 carreaux petits bois larges. laqués en standard bicolores Gris 7004 ext. et Blanc 9016 int.



Montréal

Options coin mouchoir
et vitrage Isaac
petits bois cintrés
H 2045 / L 970
Bleu 2700 texturé.



Montréal



Harricana



Edgar



Cody



Darcy

Montréal : Gris 2400 texturé
Alu 80 ; Ud=1,2 ; €€€
Harricana : Gris 7004 satiné
Alu 80 ; Ud=1,2 ; €€€€
Edgar : Bleu 5023 satiné en option
Alu 80 ; Ud=0,98 ; €€€
Cody : Gris DB703 texturé
Alu 60 ; Ud=1,5 ; €€€
Darcy : Gris 9007 texturé
Alu 60 ; Ud=1,1 ; €€

l'aluminium

conjuguer élégance, haute performance et mariage des matières

les contemporaines

ALU 100

Caractéristiques | En option selon les modèles



Nos portes Alu 100 et Alu 80, avec barre de tirage, sont équipées d'un système de fixation invisible sur la face intérieure. **Visualisez la vôtre sur belm.fr**

ALU 80

Caractéristiques | En option selon les modèles

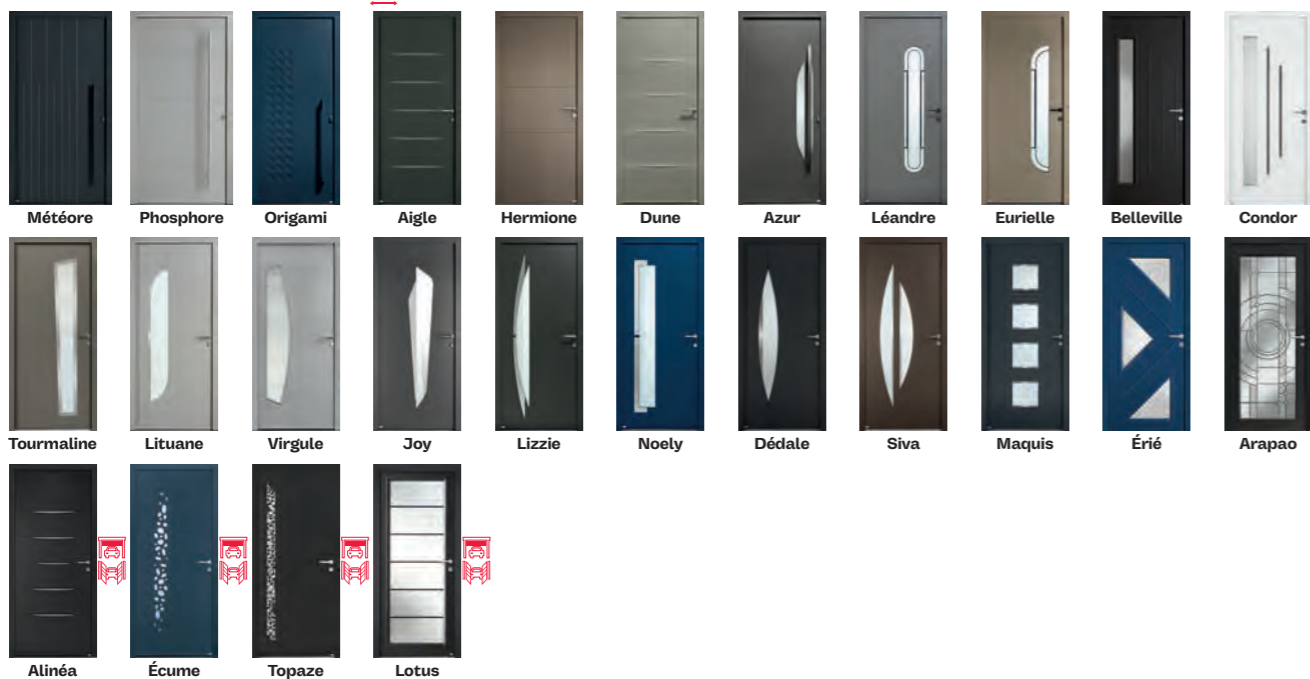

ALU GRAND VITRAGE

Caractéristiques | En option selon les modèles



Découvrez tous les vitrages et modèles **EVO** p. 54 et sur belm.fr

ALU 60

Caractéristiques | En option selon les modèles



les classiques

ALU 80

Caractéristiques | En option selon les modèles



ALU 60

Caractéristiques | En option selon les modèles



PICTOGRAMMES DES CARACTÉRISTIQUES

- Barillet 5 clés avec carte de réapprovisionnement.
- Serrure automatique 2 crochets, 2 pènes et 1 pène 1/2 tour.
- Conforme aux normes pour personnes à mobilité réduite (selon dimensions).
- Équipements de sécurité renforcée CR2 disponibles.
- Isolation acoustique.
- Serrure motorisée, domotique disponible.

Esthétique coordonnée :

- porte de garage Novoferm, portail de clôture Kostum, inspirés du design des portes d'entrée Bel'M.

SEMI-FIXES ALU 80 ET FIXE VITRÉ ALU 60|80|100



IMPOSTES ALU 80 ET IMPOSTE FIXE VITRÉE ALU 60|80|100

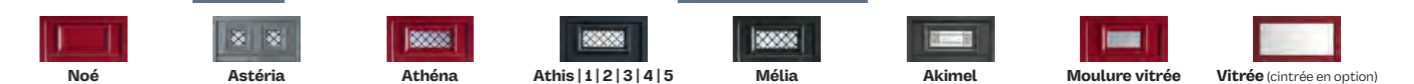



l'aluminium conjuguer élégance, haute performance et mariage des matières

La porte Aluminium Bel'M est la preuve que les hautes performances se conjuguent parfaitement à l'élégance. De style classique, traditionnel ou avant-gardiste... quels que soient vos désirs, nos portes en Aluminium sont très faciles à entretenir et incroyablement résistantes.

	ALU 100	ALU 80	ALU 60	ALU GRAND VITRAGE ⁽¹⁾
PERFORMANCES				
Épaisseur ouvrant	100 mm	80 mm	60 mm	80 mm
Confort thermique Ud (W/m².k)	de 0,68 à 0,72 ■■■■■	de 0,91 à 1,5 ■■■■□	de 1,1 à 1,7 ■■■■□	de 1,6 à 1,8 ■■■■□
Confort acoustique Ra, Tr	32 dB ■■■■■	de 31 à 34 dB ■■■■■	de 24 à 29 dB ■■■■□	de 30 à 34 dB ■■■■■
Sur-mesure	■■■■□	■■■■■	■■■■□	■■■■□
ÉQUIPEMENTS (pour les options complémentaires, voir p. 180-181)				
Serrure automatique 2 crochets / 2 pènes + 2 pènes centraux	●	●	○	○
Serrure à relevage 2 crochets / 2 rouleaux + 2 pènes centraux	—	—	—	●
Barillet débrayable sécurisé 5 clés Bel'M	●	●	○	●
Motorisation des serrures	○	○	—	—
GARANTIES (voir l'ensemble des garanties p. 194)				
Finitions (couleur et brillance) Nuancier autre RAL : 10 ans	← 20 ANS →		15 ANS	10 ANS
Fonctionnement mécanique	← 10 ANS →		—	—
Serrure	← 5 ANS →		—	—
LE + BEL'M	<ul style="list-style-type: none"> Modèles d'exception dont certains modèles céramiques Excellente performance thermique 	<ul style="list-style-type: none"> Designs emblématiques et intemporels 	<ul style="list-style-type: none"> Budget optimisé 	<ul style="list-style-type: none"> Luminosité maximum Large choix de vitrages 2 conceptions au choix

■■■■□ Graduation | ● Standard | ○ Option | — Non disponible

⁽¹⁾ Performances valables pour les 2 conceptions.

		ALU 100	ALU 80	ALU 60	ALU GRAND VITRAGE
COMPOSITIONS					
Largeur ouvrant mini/maxi (mm) ⁽²⁾		de 700 à 1200	de 700 à 1200	de 650 à 1000	de 700 à 1000
Hauteur ouvrant mini/maxi (mm) ⁽²⁾		de 1820 à 2500	de 1700 à 2500	de 1700 à 2250	de 1750 à 2250
Imposte vitrée ou pleine		✓	✓	✓	✓
Imposte coordonnée		—	✓	—	—
Imposte cintrée		—	✓	—	—
Semi-fixes associés		—	✓	—	✓
Fixes en dormant		✓	✓	✓	✓
Compositions 2 vantaux		✓	✓	—	—

en harmonie avec vos envies

Imposte, ouvrant et semi-fixe : la gamme Alu 80 vous permet d'accorder chaque partie de votre porte pour une esthétique parfaite (RDV p. 79 pour découvrir semi-fixes et impostes coordonnés).

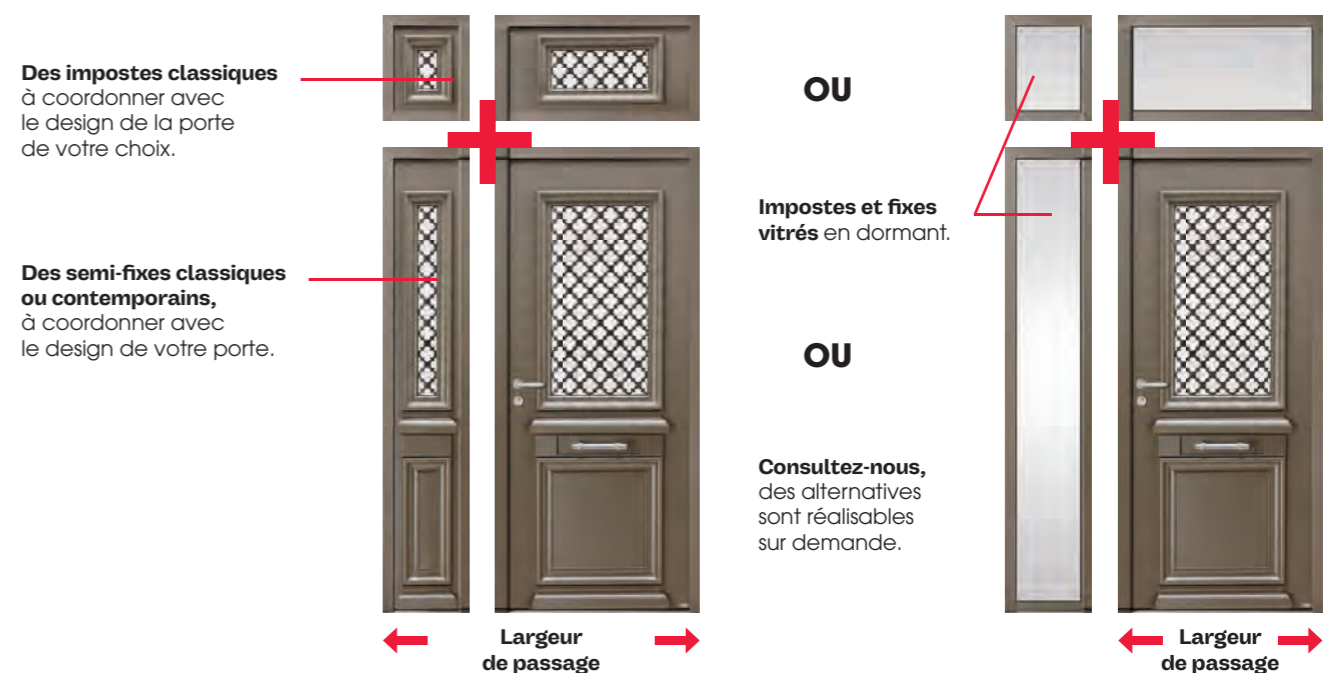

⁽²⁾ Dimensions modèle par modèle à retrouver dans l'index p. 190-193.

sur-mesure pour vos façades

Imposte cintrée, cintre sur-baissé ou coin mouchoir : la gamme Aluminium répond également aux cas particuliers sans nécessairement faire le choix d'une porte cintrée.



Sur-mesure sur la base du vitrage Akimel
H 2500 / L 900.
Composition également réalisable pour les modèles : **Olympie, Astéria et Isaac.**



1 vantail avec coin mouchoir (effet trompe l'œil d'une porte cintrée à l'extérieur).

1 vantail avec imposte en cintre sur-baissé et 1 fixe dormant.

Visualisez l'installation d'une porte avec coin mouchoir



contactez-nous pour une étude personnalisée

Voici quelques exemples de compositions sous forme de plans proposés à nos clients par notre service commercial.

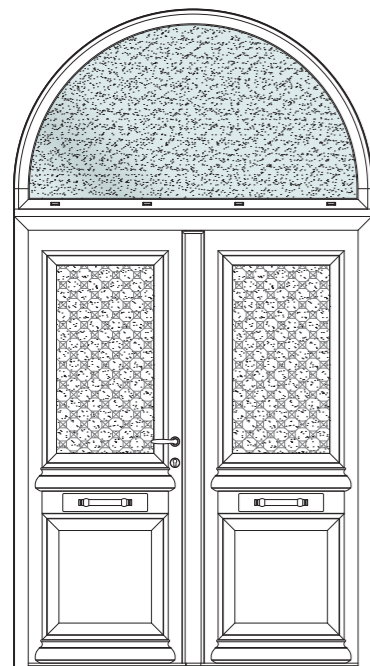

Athéna 2 vantaux égaux avec imposte fixe en dormant de 974 mm en plein cintre
H 3008 / L 2060

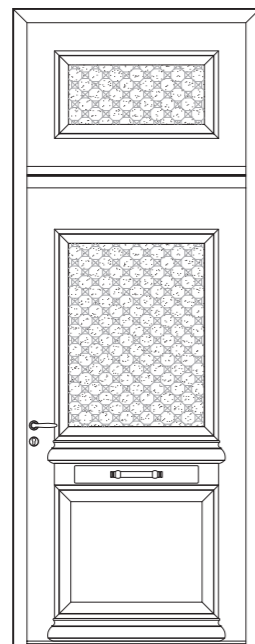

Athéna avec imposte coordonnée.
H 3000 / L 1105.

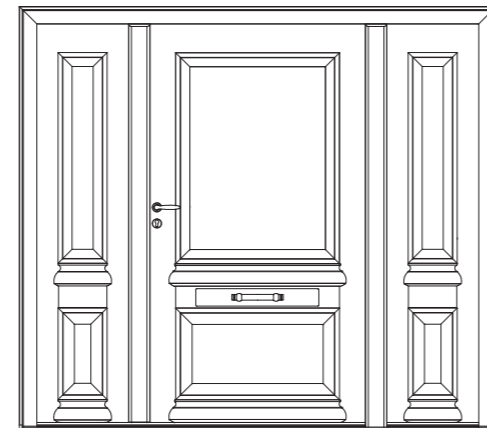

Odysée avec semi-fixe (ouvrable) et fixe en faux ouvrant coordonné.
L 2190.

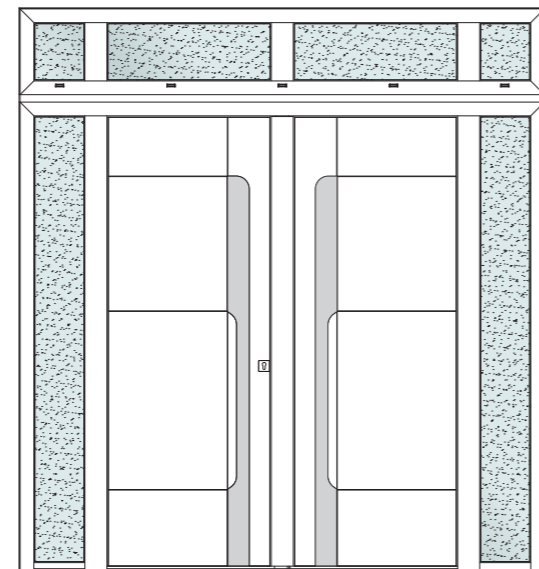

Germain avec fixes en dormant latéraux de 345 mm et une imposte fixe en dormant de 440 mm
H 2620 / L 2390

le choix de la conception

Alu 100, 80, 60 ou Grand Vitrage : 4 concepts innovants, 4 choix qui répondent à toutes vos exigences.

ALU 100 LE CHOIX DE LA HAUTE PERFORMANCE

Efficace et durable : découvrez l'un des ouvrants les plus performants du marché !

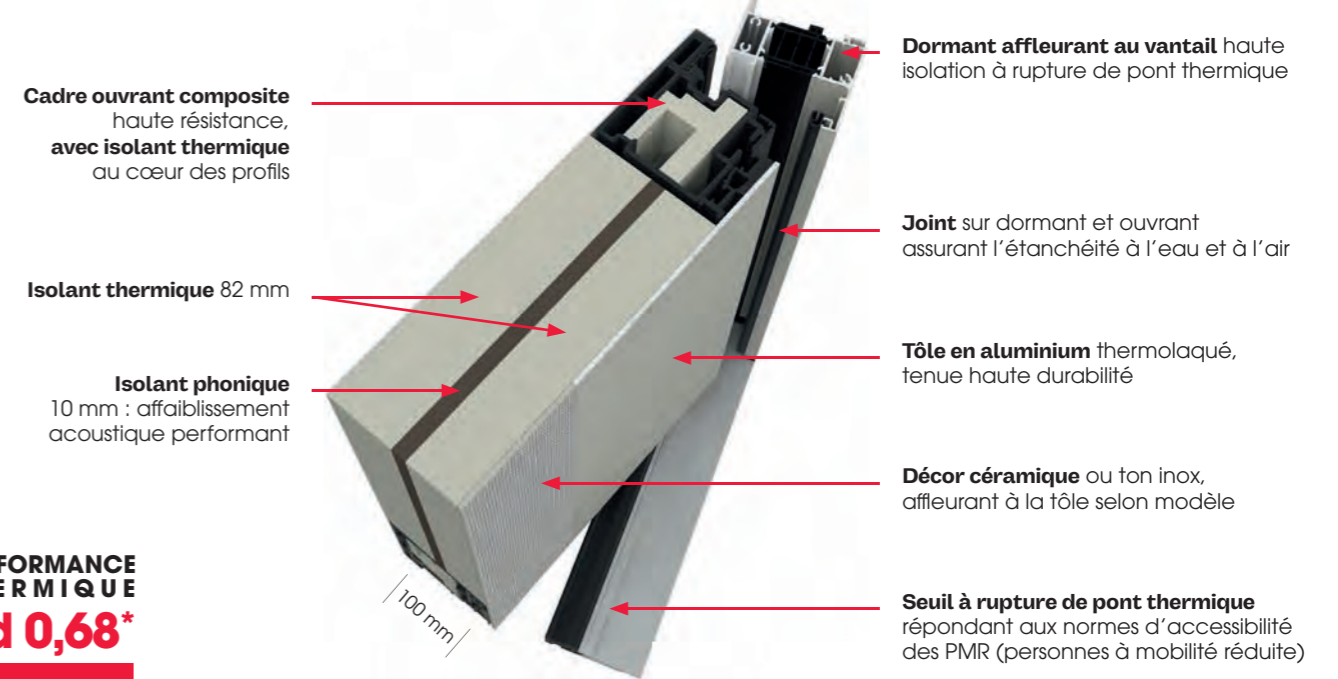

ALU 80 LE CHOIX DE LA POLYVALENCE

Design et performant : entrez dans l'ère du sur-mesure !

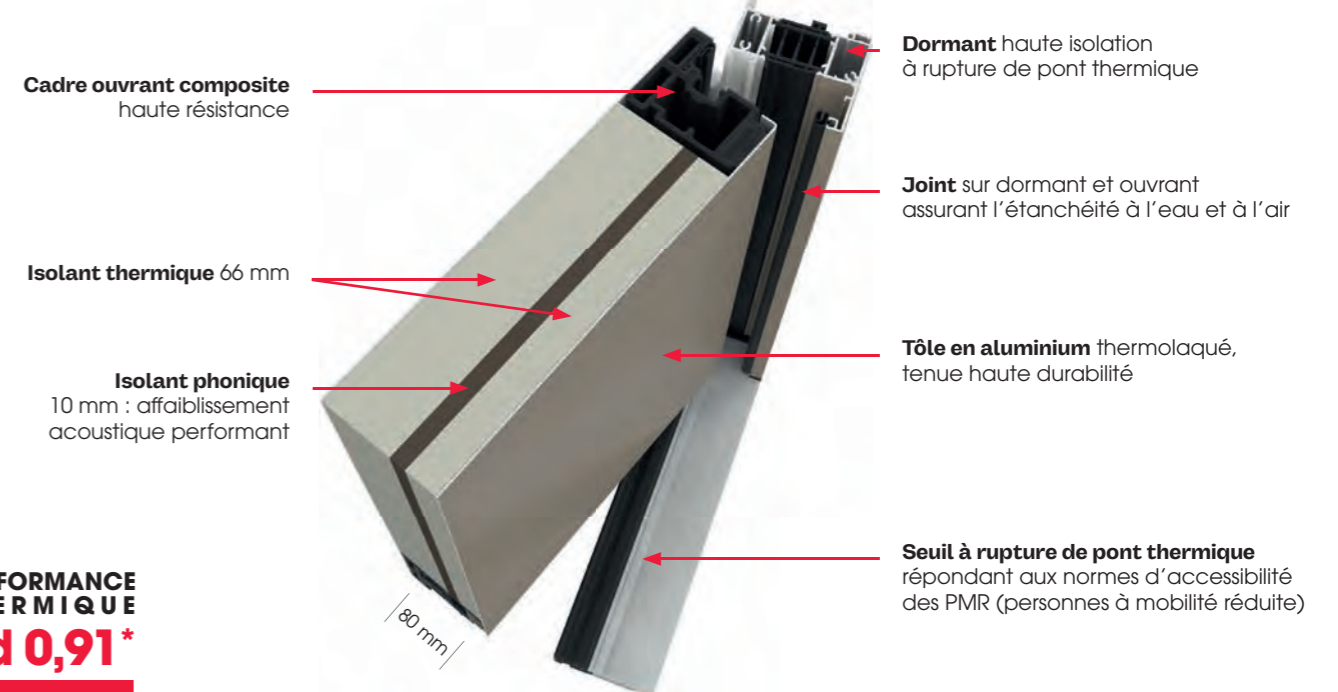

* Porte pleine selon norme NF EN 14351-1.

ALU GRAND VITRAGE LE CHOIX DE LA LUMINOSITÉ

Grand vitrage et luminosité : profitez de la lumière de l'extérieur à l'intérieur de la maison !

La conception **Grand Vitrage** pour des portes vitrées aux proportions équilibrées.

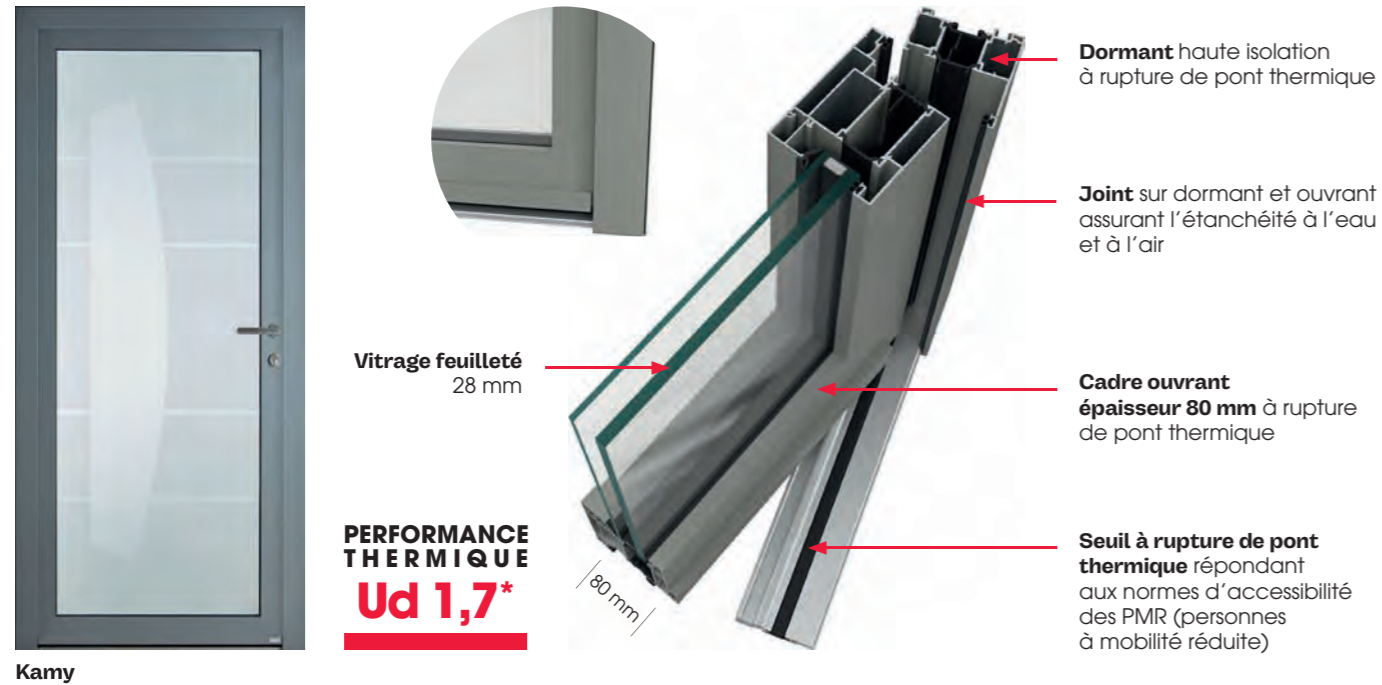

La conception **Grand Vitrage EVO** pour une entrée encore plus lumineuse avec un vitrage 14% plus grand.



* Ud calculé selon la norme NF EN 14351-1 et les modèles.

ALU 60 LE CHOIX DU BUDGET

Performant et esthétique : choisissez la qualité au meilleur prix !

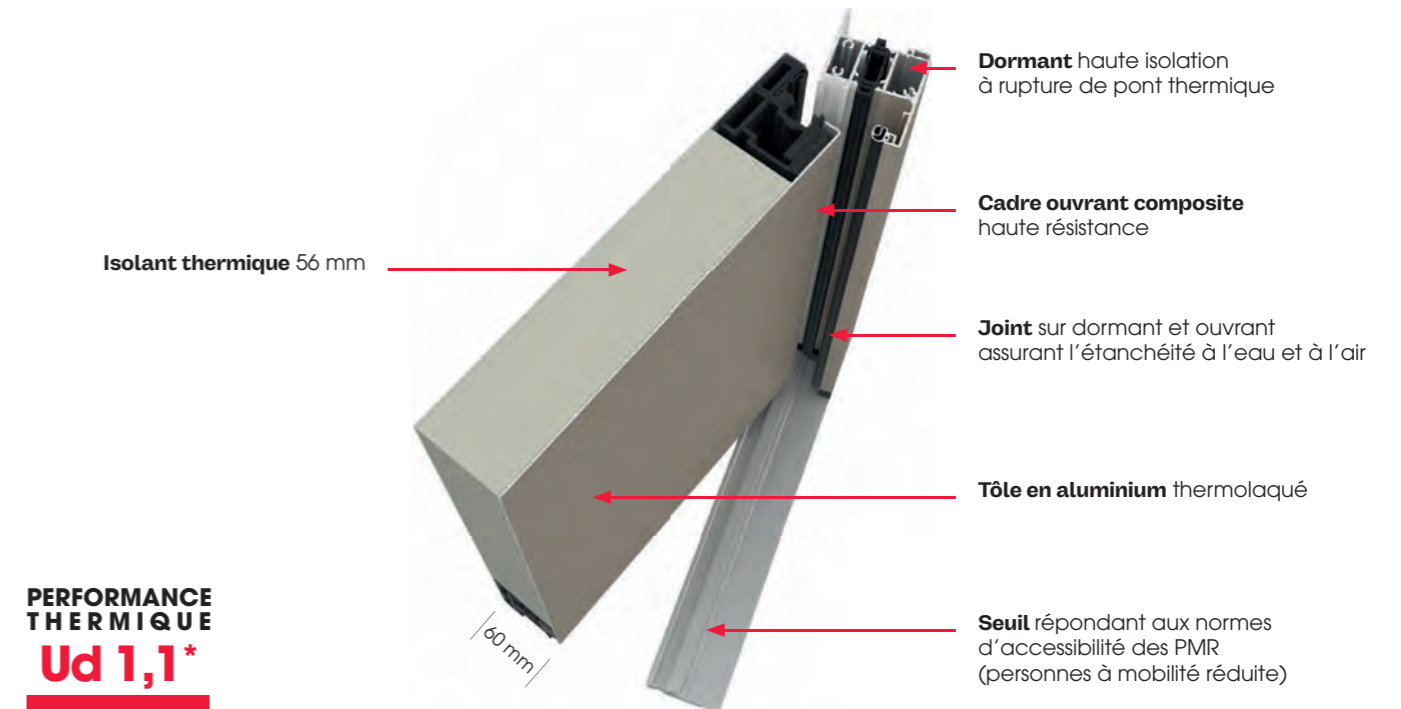

un large choix de couleurs

FINITIONS SATINÉES

Blanc 9016	Blanc 9001	Beige 1015	Gris 7035	Gris 7047	Gris 7004
Gris 7030	Gris 7039	Gris 7016	Couleurs complémentaires **		

FINITIONS TEXTURÉES

Gris 9006 ****	Gris 2400	Gris 9007 ****	Gris DB703	Gris 7022	Gris 7016
Gris 2900	Noir 2100	Noir 9005	Bleu 2700	Bleu 5003	Blanc 9016
Gris Perle 2800	Bronze	Vert 6005	Rouge 3004	Brun 2650	Brun 8019
Rouille RS2100	Chêne clair ***	Chêne doré ***	Couleurs complémentaires **		

ALU 100 | 80 | 60

- En standard : Blanc 9016 satiné face intérieure.
- Finition extérieure uniquement texturée pour les modèles : Athis 1 | 2 | 3 | 4 | 5, Athéna, Danaé, Héliopolis, Nysos, Odyssée, Olympie et Réminiscence.
- Modèle Dune : nuancier spécifique, nous consulter.

ALU GRAND VITRAGE

- En standard : couleur intérieure de la même teinte que celle de l'extérieur à choisir entre Blanc 9016 satiné, Gris 7016 texturé, Noir 2100 texturé.
- Modèle Étincelle : nuancier spécifique, nous consulter.

* Porte pleine selon norme NF EN 14351-1. ** En option, large choix de couleurs complémentaires. 100% personnalisable extérieur/intérieur.

*** Chêne clair et Chêne doré uniquement disponibles sur l'Alu Grand Vitrage (sauf modèles Mikasa et Nara).

**** Cette teinte peut générer une différence d'harmonisation de couleur de menuiserie.

l'acier

marier
accessibilité,
robustesse et
faible impact
carbone





Elko
H 2250 / L 1900 : 900
+ fixe 1000
Gris 7022 texturé.



Elko



Sookie

Vue intérieure
Décor embouti uniquement
face intérieure sur Elko,
Sookie, Kiara et Heidi



Kiara



Heidi



DESIGN BEL'M

ligne d'équilibre

La barre de tirage intégrée et soulignée d'inserts inox apporte une élégante sobriété à ces portes à l'esprit résolument contemporain.

Elko : Noir 9005 texturé. H 2250.
Sookie : Gris 7016 texturé
Kiara : Blanc 9016 texturé
Heidi : Gris 2400 texturé

Acier 48 : Ud=1,4 ; €€
Acier 68 : Ud=1,4 ; €€
Acier 48 : Ud=1,1 ; €€
Acier 48 : Ud=1,1 ; €€

Acier 68+ : Ud=1,2 ; €€€
Acier 68+ : Ud=1,2 ; €€€
Acier 68+ : Ud=0,76 ; €€€
Acier 68+ : Ud=0,76 ; €€€



Haro
 H 2150 / L 1200 : 900 + fixe vitré 300
 Gris 7022 texturé
 + serrure SA2P2C motorisée
 avec ouverture à clavier à code
 cf p. 183
 Barre de tirage en option.

Vue intérieure
 Décor embouffé en
 standard, décor ton bois
 disponible en option



Haro



DESIGN BEL'M

mixer les matières

Sur la face extérieure, un insert
 aspect bois, finement serti de
 baguettes ton inox... le détail
 déco qui fait toute la différence.



Visby



Moja

Retrouvez toutes les vues
 intérieures sur belm.fr

Haro : Rouge 3004 texturé
Acier 48 : Ud=1,4 ; €€
Acier 68+ : Ud=1,2 ; €€€

Visby : Gris 2900 texturé
Acier 48 : Ud=1,1 ; €€
Acier 68+ : Ud=0,75 ; €€

Moja : Gris 7039 satiné
Acier 48 : Ud=1,4 ; €€
Acier 68+ : Ud=1,2 ; €€€
 Barre de tirage en option avec serrure
 SA2P2C. Décor ton bois en applique sur
 le vitrage, face extérieure uniquement.



Morgane
H 2150 / L 900
Gris 9007 texturé.



Morgane

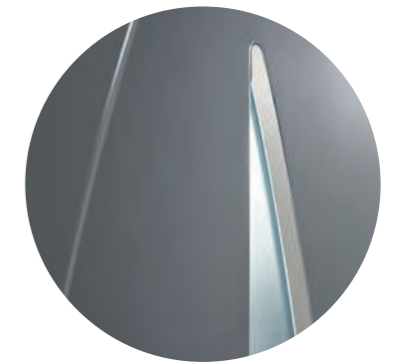

DESIGN BEL'M

liseré ton inox

Subtil détail : sur la face extérieure, un liseré couleur inox vient souligner le vitrage affleurant.



Les garanties ACIER
les plus hautes du marché
cf p. 194



Génie

Morgane : Gris 2900 texturé
Acier 48 : Ud=1,3 ; €€
Acier 68+ : Ud=1,1 ; €€€
Génie : Gris 9007 texturé
Acier 48 : Ud=1,3 ; €€
Acier 68+ : Ud=1,1 ; €€€



GénoS

H 2150 / L 1200 : 900
 + fixe vitré 300
 ferré sur meneau
 Gris 7039 satiné
 Acier 48 : Ud=1,3 ; €€
 Acier 68+ : Ud=1,1 ; €€
 Poignée noire en option.

Marquise Zénith

1800 mm
 Gris 7039 satiné.
 Retrouvez toutes
 les marquises p. 187



Galibier



Modane

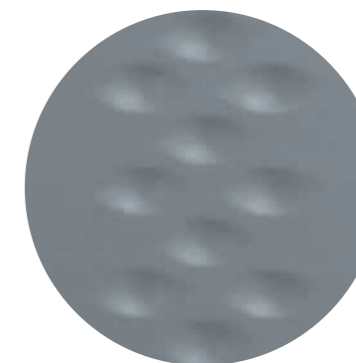

DESIGN BEL'M

**relief
de caractère**

Un décor embouti donne du relief
à la porte Modane et souligne son
vitrage affleurant.

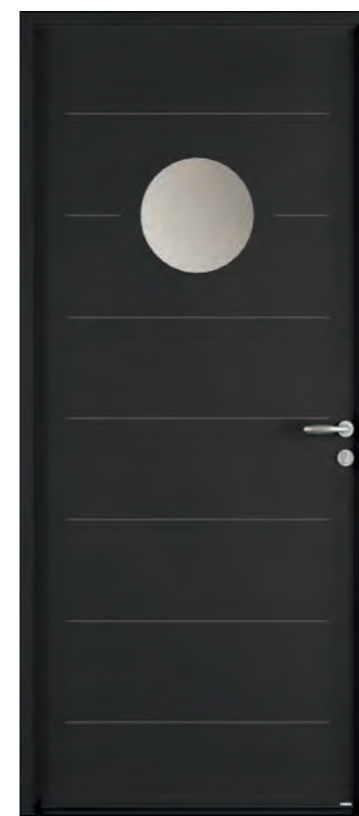

Radian - evo

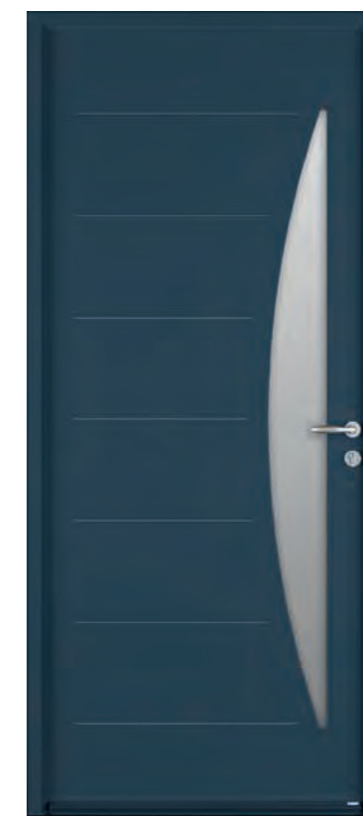

Hexagone - evo



Marelle

Galibier : Noir 2100 texturé
 Barre de tirage ronde 600 mm en option
Modane : Gris 2400 texturé
Radian - evo : Noir 2100 texturé
Hexagone - evo : Bleu 2700 texturé
Marelle : Gris 7039 satiné

Acier 48 : Ud=1,1 ; € **Acier 68+** : Ud=0,75 ; €€
Acier 48 : Ud=1,3 ; €€ **Acier 68+** : Ud=1,1 ; €€
Acier 48 : Ud=1,2 ; € **Acier 68+** : Ud=0,86 ; €€
Acier 48 : Ud=1,4 ; €€ **Acier 68+** : Ud=1,1 ; €€
Acier 48 : Ud=1,5 ; €€ **Acier 68+** : Ud=1,2 ; €€

Retrouvez toutes les vues
intérieures sur belm.fr



Équation



Cougar



Alia



Impala - evo



Delta - evo

Retrouvez toutes
les vues intérieures
sur beim.fr

Équation :
Gris 2900 texturé
Acier 48 : Ud=1,1 ; €
Acier 68+ : Ud=0,75 ; €€

Cougar :
Gris 7039 satiné
Acier 48 : Ud=1,1 ; €€
Acier 68+ : Ud=0,75 ; €€
Barre de tirage et serrure SA2P2C
en standard.

Alia :
Noir 2100 texturé
Acier 48 : Ud=1,1 ; €
Acier 68+ : Ud=0,75 ; €€
Décor ton inox disponible
en face intérieure en option.

Impala - evo :
Gris 7047 satiné
Acier 48 : Ud=1,4 ; €€
Acier 68+ : Ud=1,1 ; €€

Delta - evo :
Gris 7047 satiné
Acier 48 : Ud=1,4 ; €€
Acier 68+ : Ud=1,1 ; €€€
L 1300 : 900 + semi-fixe
Abscisse - evo 400.



Delta - evo
H 2150 / L 900
Noir 2100 texturé.



Touch



City - evo

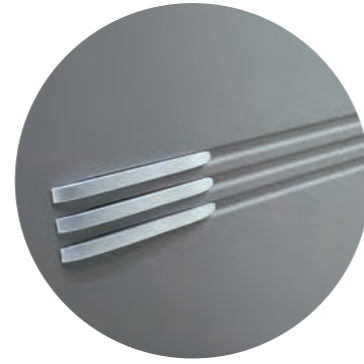

DESIGN BEL'M

décor souligné

Une triple ligne griffée d'inserts inox face extérieure uniquement, vient ponctuer ces modèles et leur donne toute leur singularité.



Pika



Oryx - evo



Abscisse - evo

Touch : Gris 7004 satiné
City - evo : Gris 2900 texturé
Pika : Gris 7035 satiné
Oryx - evo : Gris 7039 satiné
Abscisse - evo : Gris 7016 satiné

Acier 48 : Ud=1,1 ; €
Acier 48 : Ud=1,4 ; €€
Acier 48 : Ud=1,1 ; €
Acier 48 : Ud=1,4 ; €€
Acier 48 : Ud=1,4 ; €

Acier 68+ : Ud=0,75 ; €€
Acier 68+ : Ud=1,1 ; €€€
Acier 68+ : Ud=0,75 ; €€
Acier 68+ : Ud=1,1 ; €€
Acier 68+ : Ud=1,1 ; €€

Retrouvez toutes les vues intérieures sur belm.fr



Abscisse - evo
H 2150 / L 1300 : 900
+ fixe vitré 400
Gris 7016 texturé.



Dream
 H 2150 / L 1700 : 1000
 + fixe vitré 700
 Option vitrage sablé avec rainures transparentes.
 Barre de tirage, poignée courte et serrure à crochet SA2P2C en option.



Dream



Feel - evo



Puma



Panthère

Dream : Gris 7030 satiné
 Décor ton inox face extérieure uniquement
Feel - evo : Bleu 2700 texturé
 Décor ton inox face extérieure uniquement
Puma : Gris 2400 texturé
Panthère : Gris 7004 satiné

Acier 48 : Ud=1,1 ; €
Acier 48 : Ud=1,4 ; €€
Acier 48 : Ud=1,1 ; €
Acier 48 : Ud=1,1 ; €

Acier 68+ : Ud=0,75 ; €€
Acier 68+ : Ud=1,1 ; €€
Acier 68+ : Ud=0,75 ; €€
Acier 68+ : Ud=0,75 ; €€

RESPONSABILITÉ BEL'M

un matériau vertueux

L'Acier, le compromis parfait entre impact carbone réduit et durabilité. Découvrez les résultats de l'Analyse de Cycle de Vie de nos produits sur inies.fr

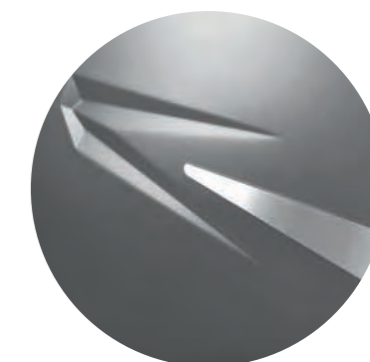

Décor ton inox face extérieure et en option face intérieure

Vue intérieure
 Bicoloration Blanc 9016 satiné en option



Retrouvez toutes les vues intérieures sur belm.fr



Sorbonne l'acier en relief

Une porte Acier au design classique, qui fait la part belle aux moulures et à la cimaise, pour plus de caractère.

Sorbonne
H 2150 / L900.
Bicoloration en option. Bleu 2700 texturé
Acier 48 : Ud=1,1 ; €€
Acier 68+ : Ud=0,75 ; €€



Rivoli
 H 2700 : 2250
 + imposte 450 / L 1000
 Bleu 2700 texturé,
 Acier 48 : Ud=1,4 ; €€
 Acier 68+ : Ud=1,1 ; €€€
 Poignée noire en option.

l'acier

distingue vos classiques

Avec son vitrage sérigraphié esprit grille à volutes, le nouveau modèle Rivoli vient étendre le choix de personnalisation de notre gamme classique.

Garantie



notre sélection classique acier 48 ou 68 mm



¹ Disponible avec ou sans cimaise.

choix de quincaillerie



décors de vitrage sérigraphiés (teinte proche RAL 7022)

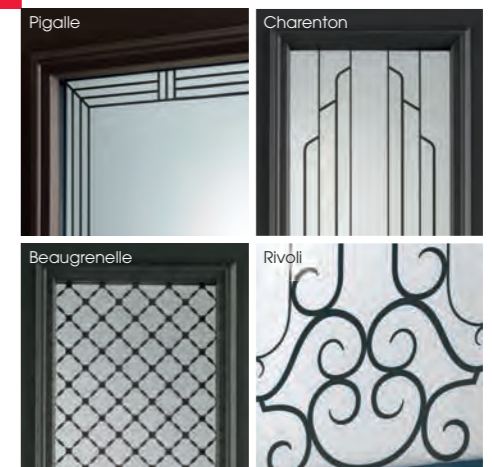

Autres types de vitrages ?
Nous consulter.

nuancier étendu



Large choix
de couleurs
monocoloration
et bicoloration.

avec ou sans cimaise

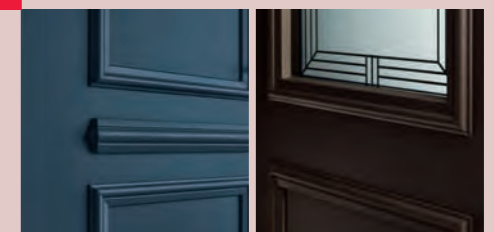



Beaugrenelle
 H 2600 : 2150
 + imposte vitrée
 sérigraphiée 450 / L 900
 Gris 2900 texturé
 Acier 48 : Ud=1,4 ; €€
 Acier 68+ : Ud=1,1 ; €€€
 Poignée rosace
 ton inox en option.



Vue intérieure
 modèle Beaugrenelle

Retrouvez
 le modèle
 Beaugrenelle
 en vidéo.



Vitrages sérigraphiés Gris
 (sur Beaugrenelle également)



Sorbonne

RESPONSABILITÉ BEL'M

**rien ne
 se perd**

Détail qui n'en est pas un,
 la cimaise démontable
 facilite la réparabilité et
 le recyclage en fin de vie.



Charenton

Sorbonne : Rouge 3004 texturé
 L 1300 : 900 + semi-fixe 400
Charenton : Noir 2100 texturé
Pigalle : Brun 8019 satiné

Acier 48 : Ud=1,1 ; €€

Acier 48 : Ud=1,4 ; €€
Acier 48 : Ud=1,4 ; €€



Pigalle

Acier 68+ : Ud=0,75 ; €€

Acier 68+ : Ud=1,1 ; €€€
Acier 68+ : Ud=1,2 ; €€€



Napali
H 2150 / L 1300
: 900 + fixe 400
Blanc 9016 texturé.



Napali



Arizona



Victoria



Broadway



Parallèle



Galiano



Arti



Orégon



Portland



Miami

Napali : Noir 2100 texturé
Parallèle : Gris 7004 satiné
Galiano : Vert 6013 satiné en option
Arti : Gris 7016 satiné

Acier 48 : Ud=1,5 ; €€	Acier 68+ : Ud=1,4 ; €€
Acier 48 : Ud=1,5 ; €€	Acier 68+ : Ud=1,4 ; €€
Acier 48 : Ud=1,5 ; €€	Acier 68+ : Ud=1,2 ; €€
Acier 48 : Ud=1,6 ; €€	Acier 68+ : Ud=1,3 ; €€

Retrouvez toutes
les vues intérieures
sur belm.fr

Arizona : Gris 7004 satiné	Acier 48 : Ud=1,1 ; €	Acier 68+ : Ud=0,75 ; €€
Victoria : Rouge 3004 texturé	Acier 48 : Ud=1,2 ; €	Acier 68+ : Ud=0,86 ; €€
Broadway : Gris 2900 texturé	Acier 48 : Ud=1,6 ; €€	Acier 68+ : Ud=1,2 ; €€€
Orégon : Gris 7022 texturé	Acier 48 : Ud=1,6 ; €€	Acier 68+ : Ud=1,1 ; €€
Portland : Bleu 5003 texturé	Acier 48 : Ud=1,5 ; €€	Acier 68+ : Ud=1,1 ; €€
Miami : Blanc 9016 satiné	Acier 48 : Ud=1,6 ; €€	Acier 68+ : Ud=1,2 ; €€

Bâton de maréchal ton argent en option.
Bâton de maréchal ton argent en option.

l'acier

marier accessibilité et robustesse

les contemporaines

ACIER 48 Caractéristiques | En option selon les modèles
ACIER 68+ Caractéristiques | En option selon les modèles



les classiques

ACIER 48 Caractéristiques | En option selon les modèles
ACIER 68+ Caractéristiques | En option selon les modèles



FIXE ET SEMI-FIXES ACIER 48 ET ACIER 68+

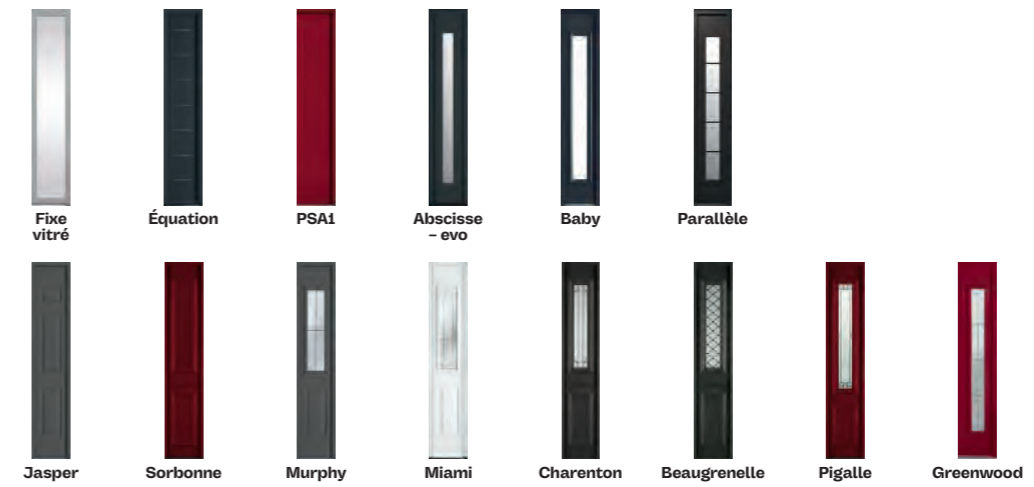

IMPOSTES EN DORMANT



le savoir faire sur mesure en acier

Hauteur, largeur, couleur, composition avec semi-fixe ou imposte, options de quincaillerie : nous vous proposons de personnaliser votre porte.

Porte Panthère

En partie haute : H 2250 / L 1000
 En partie basse : H 1700 / L 700.

PICTOGRAMMES DES CARACTÉRISTIQUES

Barillet 5 clés avec carte de réapprovisionnement. Équipements de sécurité renforcée CR2 disponibles. Serrure automatique 2 crochets, 2 pènes et 1 pêne 1/2 tour. Conforme aux normes pour personnes à mobilité réduite (selon dimensions).
Esthétique coordonnée : porte de garage Novoferm inspirée du design de la porte d'entrée Bel'M.

l'acier

marier accessibilité et robustesse

	ACIER 68+	ACIER 48
PERFORMANCES		
Épaisseur ouvrant	68 mm	48 mm
Confort thermique Ud (W/m².k)	de 0,75 à 1,4 ■■■■□	de 1,1 à 1,7 ■■■■□
Confort acoustique Ra, Tr	de 24 à 29 dB ■■■■□	de 24 à 29 dB ■■■■□
Sur-mesure	■■■■□	■■■■□
Largeur passage, compatible norme PMR (handicap)	● (largeur tab. 900)	● (largeur tab. 900)
ÉQUIPEMENTS (pour les options complémentaires, voir p. 180-181)		
Serrure automatique 2 crochets / 2 pènes + 2 pènes centraux	○	○
Serrure à relevage 2 crochets / 2 rouleaux + 2 pènes centraux	●	○
Barillet débrayable sécurisé 5 clés Bel'M	●	○
Motorisation des serrures	○	○
GARANTIES (voir l'ensemble des garanties p. 194)		
Finitions (couleur et brillance)	← — 15 ANS ⁽¹⁾ — →	
Fonctionnement mécanique	← — 10 ANS — →	
Serrure	← — 5 ANS — →	

	ACIER 68+	ACIER 48
COMPOSITIONS		
Largeur ouvrant mini/maxi (mm) ⁽²⁾	de 700 à 1011	de 700 à 1011
Hauteur ouvrant mini/maxi (mm) ⁽²⁾	de 1700 à 2250	de 1700 à 2250 ⁽³⁾
Imposte pleine	—	✓
Imposte vitrée	✓	✓
Semi fixes associés	✓	✓
Fixes en dormant	✓	✓
Compositions 2 vantaux	✓	✓

■■■■□ Graduation | ● Standard | ○ Option | — Non disponible

⁽¹⁾ 15 ans laqué standard, 5 ans ouvrant blanc et 3 ans hors standard. ⁽²⁾ Dimensions modèle par modèle à retrouver dans l'index p. 190-193.

⁽³⁾ Avec serrure automatique 2 pènes, 2 crochets (SA2P2C) en option.

le choix

de la conception

ACIER 68+ L'ALLIÉ DE TOUS VOS TRAVAUX DE RÉNOVATION

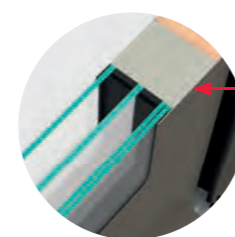

Triple vitrage feuilleté affleurant pour les modèles contemporains. **Moules Aluminium** sur les modèles classiques avec double vitrage.

PERFORMANCE THERMIQUE
Ud 0,75*

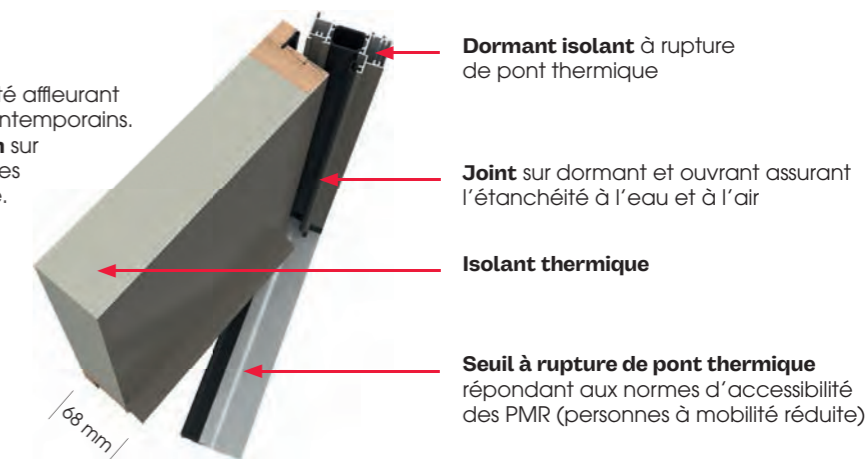

Dormant isolant à rupture de pont thermique

Joint sur dormant et ouvrant assurant l'étanchéité à l'eau et à l'air

Isolant thermique

Seuil à rupture de pont thermique répondant aux normes d'accessibilité des PMR (personnes à mobilité réduite)

ACIER 48 LA RÉSISTANCE AU BUDGET MAÎTRISÉ

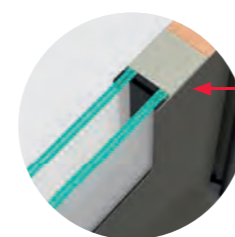

Double vitrage feuilleté affleurant pour les modèles contemporains. **Moules Aluminium ou PVC** sur les modèles classiques avec double vitrage.

PERFORMANCE THERMIQUE
Ud 1,1*

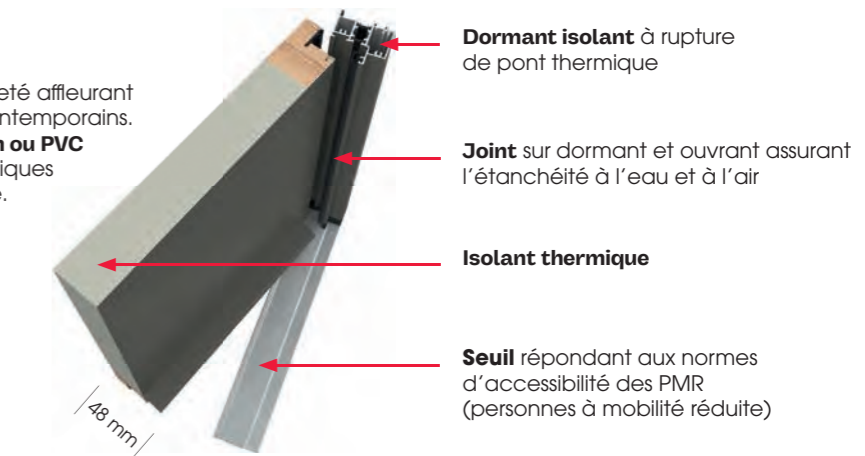

Dormant isolant à rupture de pont thermique

Joint sur dormant et ouvrant assurant l'étanchéité à l'eau et à l'air

Isolant thermique

Seuil répondant aux normes d'accessibilité des PMR (personnes à mobilité réduite)

un large choix de couleurs

garantie **15 ANS**

cf. p. 194

FINITIONS SATINÉES

Blanc 9016	Beige 1015	Gris 7035	Gris 7047	Gris 7004	Gris 7030
Gris 7039	Gris 7016	Brun 8019	Couleurs complémentaires **		

FINITIONS TEXTURÉES

Gris 9006 ****	Gris 7022	Bleu 5003 ***	Blanc 9016	Gris 2400	Gris 2900
Gris 7016	Bleu 2700	Rouge 3004 ***	Noir 2100	Noir 9005	

Le laquage des couleurs est en option sur l'ACIER 48. * Porte pleine selon norme NF EN 14351-1. ** En option, large choix de couleurs complémentaires. Garantie finitions, brillance et couleur 3 ans. *** Bleu 5003 et Rouge 3004 garantie finitions 10 ans. **** Cette teinte peut générer une différence d'harmonisation de couleur de menuiserie.

le bois

allier charme
et personnalité





Infini
 H 3800 : 2250 + imposte
 1550 / L 1350 : 950 + fixe 400
 Bois Gris lunaire /
 Alu Noir 2100 texturé



Décor aluminium
 (cf nuancier p. 85)



FINITIONS BEL'M

un bois d'exception

Grâce à un procédé respectueux de l'environnement l'Accoya® est un bois doté de supers caractéristiques. Insensible à l'eau et sans variation dimensionnelle dans le temps, il est beaucoup utilisé sur les bateaux de plaisance.



Pérenne



Pérenne grande largeur



Infini



GARANTIES

Un bois très stable qui permet d'obtenir des garanties exceptionnelles sur la durée de vie des finitions, une tenue garantie 10 ans.

Pérenne : Gris lunaire – Gris 2400 texturé
 Bois 100 Absolu ; Ud=0,79 ; €€€€€
Pérenne : Noir éclipse – Gris 2400 texturé
 grande largeur : L 1200.
Infini : Gris lunaire – Bleu 2700 texturé
 Bois 100 Absolu ; Ud=0,79 ; €€€€€



Constance

H : 2120 / L 2090 : 900 + fixe 1190
Bois Gris lunaire / Alu Gris 7016 texturé

RESPONSABILITÉ BEL'M

une conception innovante

Le **BOIS 100 ABSOLU** utilise des isolants naturels (thermique et phonique) pour garantir une performance de haut niveau.



Pour en savoir +
sur le Bois 100 Absolu



FINITIONS BEL'M

détail chic

Une barre de tirage galbée intégrée au vantail et réhaussée d'un décor aluminium de la couleur de votre choix, à retrouver dans notre nuancier p. 85



Constance

Intérieur présenté en chêne naturel, commun aux modèles Bois 100 Absolu Pérenne, Infini et Constance. Finition au choix cf p. 149



Constance : Noir éclipse - Gris 2400 texturé / intérieur Chêne naturel. Bois 100 Absolu ; Ud=0,8 ; €€€€€



Constance

H 2150 / L 1400 : 1100
+ fixe vitré 300
Bois Noir éclipse / Alu Gris 2400 texturé.



Cyme - evo

Le chic urbain

Un bois brut et authentique, une barre de tirage et un dormant en aluminium : il n'en faut pas plus pour ancrer votre entrée dans ce style chaleureux et contemporain dont vous rêviez.

La barre de tirage peut être centrée sur la hauteur de la porte (en option).

Cyme - evo
H 2250 / L 2160 : 1200 + fixes 480 x 2
Imposte rapportée : H 1300 / L 2160
Chêne naturel - Alu Gris 2900 texturé



Belcastel - evo
 H 4200 : 2250
 + imposte H 1950 / L 1100
 Bois finition Chêne naturel
 Barre de tirage laquée
 Noir 2100 texturé en option.



Cyme - evo
 dormant et barre de tirage aluminium

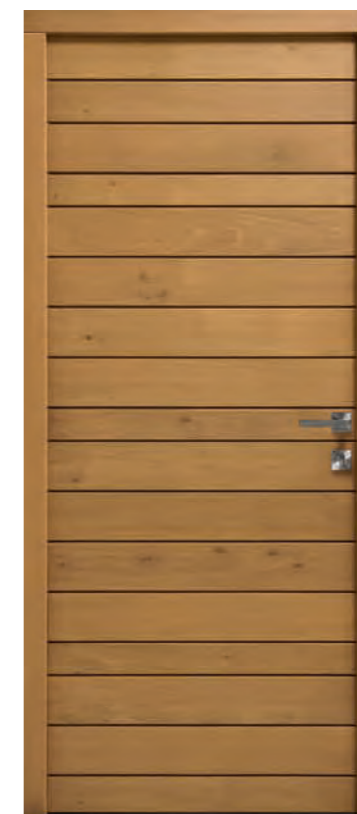

Belcastel - evo

Cyme - evo : Chêne fusain - Bronze texturé. Bois 100 ; Ud=0,87 ; €€€€€
Belcastel - evo : Chêne naturel. Bois 100 ; Ud=0,83 ; €€€€€

Intérieur
 portes Cyme et Belcastel.
 Présenté en finition Chêne
 blanchi (int. uniquement).



bois singulier possibilités plurielles

Bel'M valorise chaque pièce de bois pour son décor organique et unique.

À LA CLEF

- **un charme authentique** qui réside dans les nœuds sains, la maille et le veinage hétérogène du bois.
- **un usage réfléchi** de la matière pour limiter les rebus.
- **la pérennité de notre offre** de portes en chêne, à prix maîtrisé.



Pour en
 savoir plus



Touquet

H 2150 / L 1630 : 1030 + fixe 600
 Bois finition Chêne clair
 Barre de tirage ronde 1800 mm
 en option.



Touquet



FINITIONS BEL'M

**facile
d'entretien**

Panneau au décor rainuré
 pour un esprit lames en bois
 moderne en toute simplicité.



Emy



Patchouli

Touquet : Chêne clair en option
Emy : Laqué Gris 7004 en option
Patchouli : Laqué Bleu 5023 en option

Bois 60+ ; Ud=1 ; €€
 Bois 50 ; Ud=1,1 ; €
 Bois 50 ; Ud=1,3 ; €€

nos modèles **bois 80**



Castellane



Avoriaz



Maubert



Montmartre



Novel



Courcelles



Aléria



Comores



Sardaigne - evo



Djerba



Cambon



Montparnasse



Majorque



Turmel



Dénia



Corse

Castellane : Laqué Gris 7039 satiné en option
Avoriaz : Laqué Gris 7004 satiné en option
Maubert : Chêne clair en option
Montmartre : Laqué Rouge 3004 satiné en option
Sardaigne - evo : Laqué Gris 7047 satiné en option
Djerba : Laqué Bleu 5008 satiné en option
Cambon : Laqué Gris 7030 satiné en option
Montparnasse : Laqué Gris 7004 satiné en option

Bois 80 ; Ud=1,2 ; €€€
 Bois 80 ; Ud=1,1 ; €€€
 Bois 80 ; Ud=1,4 ; €€€€€
 Bois 80 ; Ud=1,4 ; €€€€€
 Bois 80 ; Ud=1 ; €€€
 Bois 80 ; Ud=1,4 ; €€€
 Bois 80 ; Ud=1,4 ; €€€€
 Bois 80 ; Ud=1,4 ; €€€€€

Heurtoir et pommeau rustiques en option.

Novel : Chêne clair en option
Courcelles : Laqué Gris 7016 en option
Aléria : Movingui
Comores : Chêne clair en option
Majorque : Laqué Vert 6021 satiné en option
Turmel : Laqué Gris 7004 satiné en option
Dénia : Chêne clair en option
Corse : Chêne clair en option

Bois 80 ; Ud=1,4 ; €€€
 Bois 80 ; Ud=1,4 ; €€€€
 Bois 80 ; Ud=1,4 ; €€€€
 Bois 80 ; Ud=1,4 ; €€€€
 Bois 80 ; Ud=1,4 ; €€€€
 Bois 80 ; Ud=1,4 ; €€€
 Bois 80 ; Ud=1,4 ; €€€€
 Bois 80 ; Ud=1,4 ; €€€€

Version cintrée.

nos modèles **bois 80**



Redon



Cannelle



Auray - evo châssis ouvrant



Vue intérieure



Etel



Arzon - evo



Touraine - evo porte fermière
4 carreaux petits bois large en option



Vue intérieure

Redon : Laqué Gris 7016 satiné en option
Cannelle : Laqué Vert 6021 satiné en option
Auray - evo : Laqué Bleu 5003 satiné en option
Etel : Laqué Gris 7039 satiné en option
Arzon - evo : Laqué Vert 6005 satiné en option
Touraine - evo : Laqué Gris 7004 satiné en option

Bois 80 ; Ud=1,8 ; €€€
 Bois 80 ; Ud=1,3 ; €€€
 Bois 80 ; Ud=1,4 ; €€€
 Bois 80 ; Ud=1,8 ; €€€
 Bois 80 ; Ud=1,4 ; €€€
 Bois 80 ; Ud=1,4 ; €€€

nos modèles **bois 50**



Cacérés



Madison



Baladi



Brasilia



Lorca



Mérida (sérigraphie)



Grenada (grille)

Cacérés : Bois lasuré
Madison : Laqué Gris 7016 satiné en option
Baladi : Laqué Gris 7039 satiné en option
Brasilia : Bois lasuré
Lorca : Bois lasuré
Mérida : Laqué Gris 7004 en option
Grenada : Laqué Gris 7004 en option

Bois 50 ; Ud=1,1 ; €€
 Bois 50 ; Ud=1,1 ; €
 Bois 50 ; Ud=1,1 ; €€
 Bois 50 ; Ud=1,3 ; €€
 Bois 50 ; Ud=1,4 ; €€
 Bois 50 ; Ud=1,4 ; €€
 Bois 50 ; Ud=1,6 ; €€

personnalisez nos modèles bois

Adaptez le modèle de votre choix, selon sa conception, en sélectionnant des grilles, moulures et autres cimaises. Déterminez LA couleur et LA finition qui seront les vôtres. Ajoutez une imposte, un semi-fixe pour une composition qui s'ajustera parfaitement à votre façade. Et vous aurez encore la possibilité d'apporter des options pour magnifier votre entrée.

1. choisissez un modèle

Trouvez le modèle parmi notre offre qui va donner le style de VOTRE entrée.



2. ajoutez votre touche personnelle

Faites le choix des grilles, moulures, cimaises, panneaux, plinthes qui vont singulariser VOTRE porte.

3 possibilités pour votre grille

1. grille au choix dans notre offre

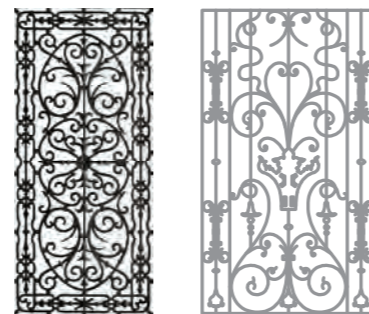

2. récupération d'une grille existante

3. reproduction de la grille de votre choix



panneaux haut et bas

3. déterminez la couleur

Choisissez la couleur et les finitions qui vont jouer la complémentarité avec l'intérieur de VOTRE habitat.

extérieur et/ou intérieur



en complément, intérieur uniquement



4. adaptez les dimensions

Composez votre porte selon l'esprit architectural de VOTRE maison, selon vos besoins et la luminosité dont vous souhaitez bénéficier.



5. apportez des options

Osez le petit plus qui va finir de personnaliser VOTRE façade.



châssis ouvrant



poignée

bouton

bâton de maréchal

heurtoir

boîte aux lettres

personnalisations sur mesure



Cambon
H : 2550 / L : 2150
+ imposte vitrée sur mesure
400 / L : 1000
Laqué Gris 7016
face intérieure en option.
Quincailleries ton inox
en option.



Touraine
H 2000 / L 900
Laqué Gris 7030 satiné
en option.

personnalisations sur mesure



Castellane
H 2350 : 2150
+ imposte cintrée 200
L : 2200 : 800 x 2 + fixes 200 x 2
Laqué Gris 7012 satiné en option.
Ouvrants cintrés sur-baissés
en option.



Montmartre
H 2650 : 2150 + imposte
cintrée à grille 500.
L 1460 : 730 x 2.
Laqué Gris 7016 satiné
en option.

créez votre porte en bois

à partir de votre ancienne porte ou de votre imagination

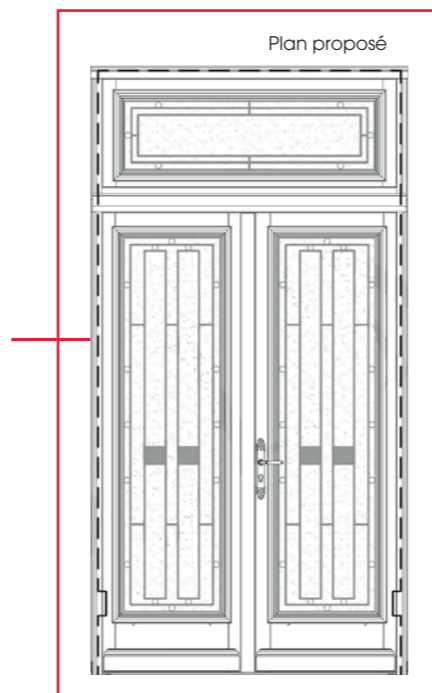

nos experts Bel'M

Ils accompagnent les professionnels dans la réalisation des projets les plus complexes et réalisent des plans si nécessaire

Refabrication d'une porte à l'identique ici, en vidéo



reprise de vos grilles existantes

Vous souhaitez retrouver le charme de vos anciennes grilles dans votre nouvelle porte d'entrée ? Nous rénovons votre grille, et re-fabriquons votre porte à l'identique. Une option esthétique et écologique, puisque **l'impact carbone est diminué de 40%** lorsque l'on récupère et rénove les grilles d'origine.

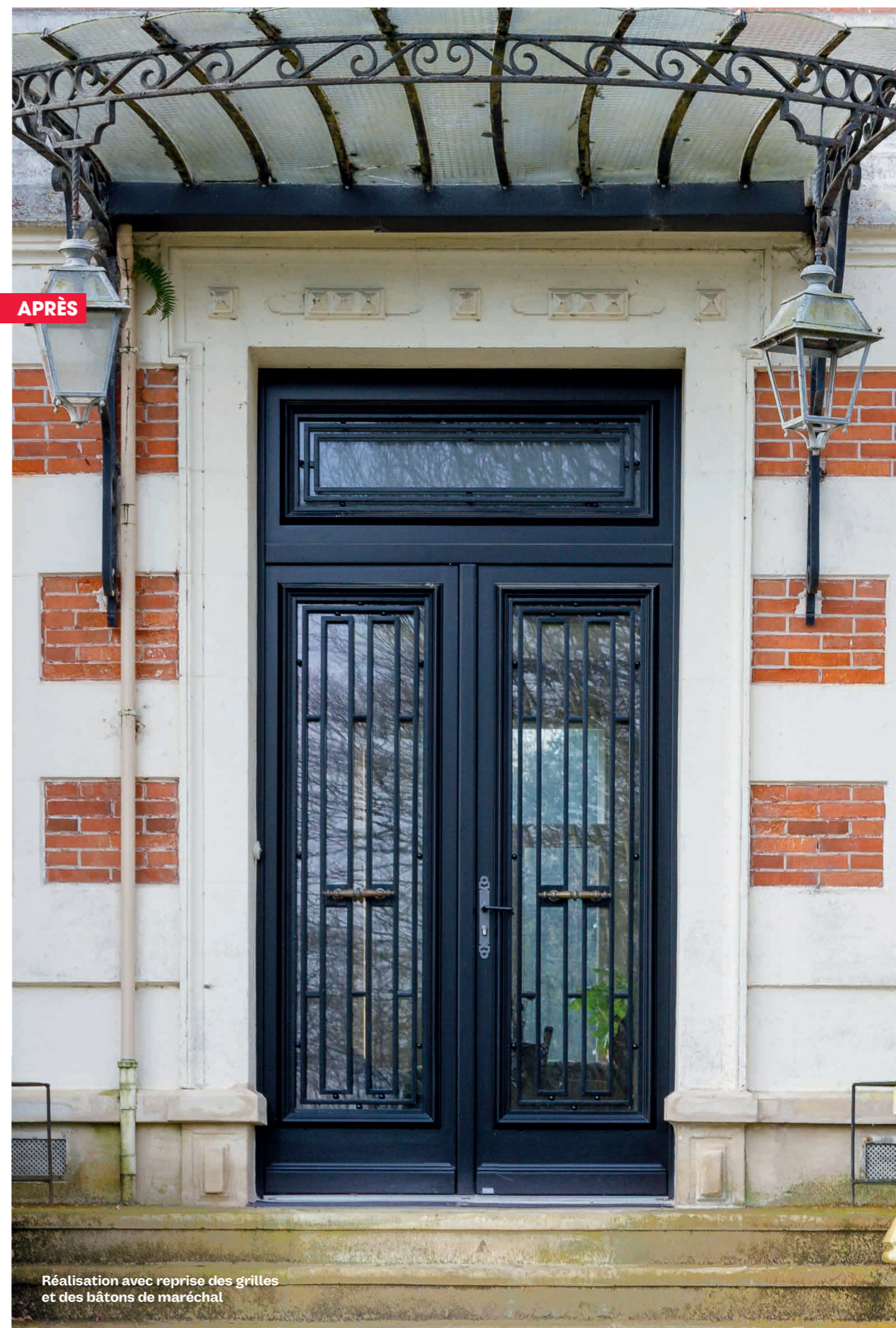

Réalisation avec reprise des grilles et des bâtons de maréchal



Retrouvez plus de photos du reportage



AVANT | APRÈS

H 2440 / L 1260 : 630 x 2.
Vert 6005 satiné.
La porte a été créée au plus proche du modèle en place. Pour cela, la grille et les boutons ont été récupérés, les finitions comme la cimaise crénelée et la couleur de la porte se rapprochent de l'existant.



Retrouvez plus de photos du reportage



AVANT | APRÈS

H 2480 : 2050 + 430 imposte / L 1340 : 670 x 2.
Blanc 9016 satiné.
La porte a été créée à partir d'une photo. Les grilles ont été récupérées. Le client a souhaité ajouter des quincailleries à la finition rustique de notre gamme pour personnaliser sa nouvelle porte.





Retrouvez plus de photos du reportage



AVANT | APRÈS



Retrouvez plus de photos du reportage

H 3100 : 2480 + 620 imposte / L 1260 : 630 x 2.
Le projet a été réalisé pour gagner en isolation et en sécurité, tout en respectant l'architecture du bâtiment. La porte a été créée à partir de photos de l'ancienne.

H 3070 : 2350 + 720 imposte / L 950.
Rouge 3004 satiné face extérieure / Blanc 9010 face intérieure.
La porte a été créée à partir de photos. Les grilles et la poignée de tirage ont été récupérées sur l'ancienne porte. Boîte aux lettres noire de notre gamme, en option.



H 3330 : 2350 + 980 imposte / L 1140.
Gris 7016 satiné en option.
La porte a été créée à partir de photos et en récupérant la grille d'origine, afin de conserver le charme de cette ancienne maison et ainsi faire profiter les propriétaires d'une meilleure isolation et sécurité.



Retrouvez plus de photos du reportage

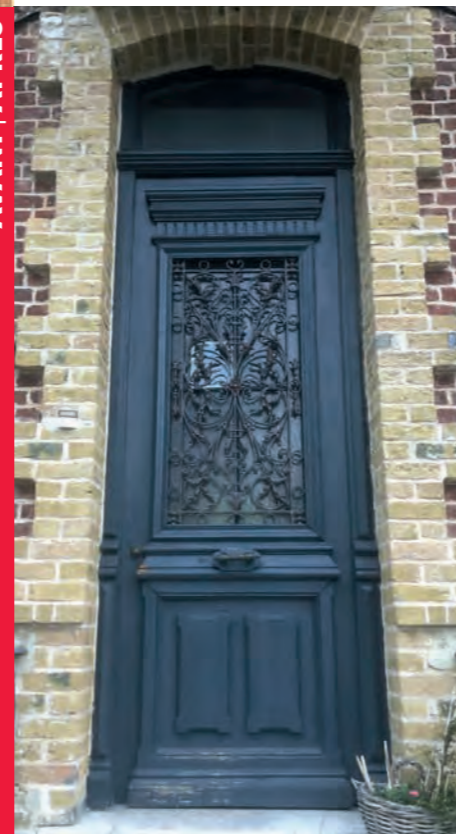

AVANT | APRÈS



H 2480 : 1980 + 500 imposte / L 960.
Bleu 5022 satiné.
La porte intègre des grilles créées à partir d'un dessin du client, ainsi que des châssis ouvrants dans le vantail et dans l'imposte.

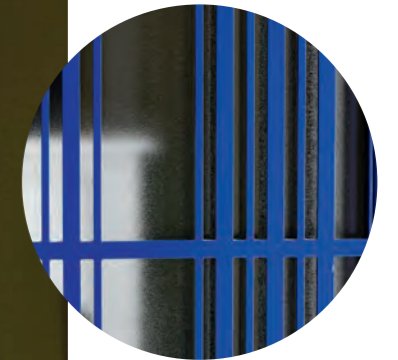

Retrouvez plus de photos du reportage

PROJET | RÉALISATION

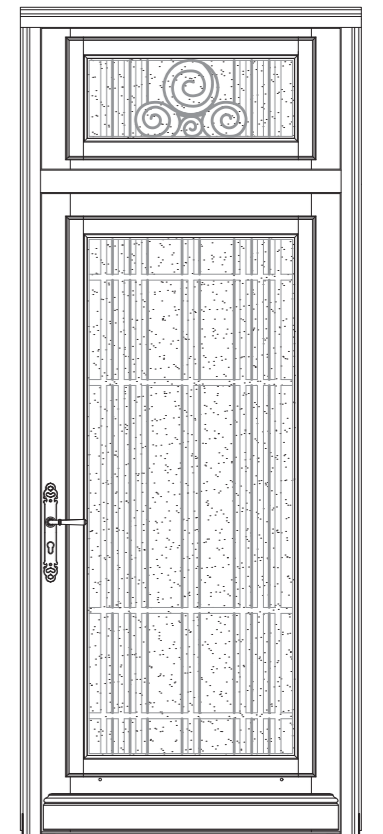

Plan sur la base du dessin du client.

la couleur

sur mesure



H 2450 / L 900
Grille de la porte d'origine conservée, sablée et relaquée Noir 2100 texturé.



H 2550 / L 1100
Porte tiercée avec imposte, semi-fixe et panneaux platebande personnalisés, en sur-épaisseur à angles arrondis.

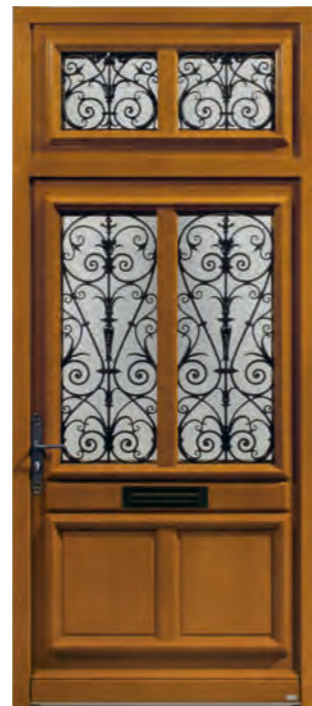

H 2550 / L 1100
Grilles existantes réutilisées, sablées et laquées Noir 2100 texturé.



H 2350 / L 1300
Porte avec semi-fixe et imposte droite avec découpe cintrée très spécifique au niveau du vitrage, pour s'adapter au galbe de la maçonnerie.



H 2400 / L 1300
Formes de la porte initiale conservées. Vitrage ogive avec petits bois laiton incorporés. Essence Chêne.



H 2600 / L 1300
2 vantaux égaux, avec panneaux en sur-épaisseur à angles arrondis, pour donner encore plus de cachet à la composition.



H 2350 / L 900
Porte d'un seul tenant, avec motif sérigraphié dessiné par le client imitant une grille.



H 2400 / L 1020
Petits bois 9 carreaux excentrés et panneaux en pointe de diamant en partie basse.



Cambon
H 2600 : 2150
+ imposte 450 / L 850
Laqué Violet 4009.

le bois

allier charme et personnalité

les contemporaines

BOIS 100 ABSOLU

Caractéristiques    

| En option selon les modèles  

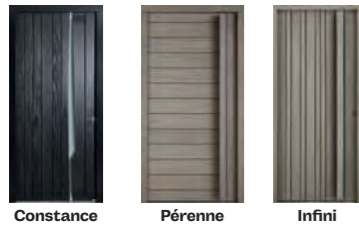

Constance Pérenne Infini

BOIS 60+

Caractéristiques 



Touquet

BOIS 100

Caractéristiques    

| En option selon les modèles  



Cyme - evo Belcastel - evo

BOIS 50

Caractéristiques 



Emy Patchouli

les classiques

BOIS 80

Caractéristiques    



BOIS 50

Caractéristiques 



Cacérés Madison Baladi Brasília Mérida Grenada Lorca

FIXES ET SEMI-FIXES BOIS

BOIS 100

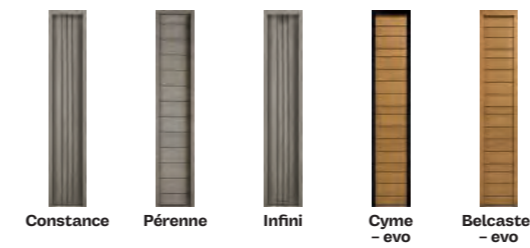

BOIS 80

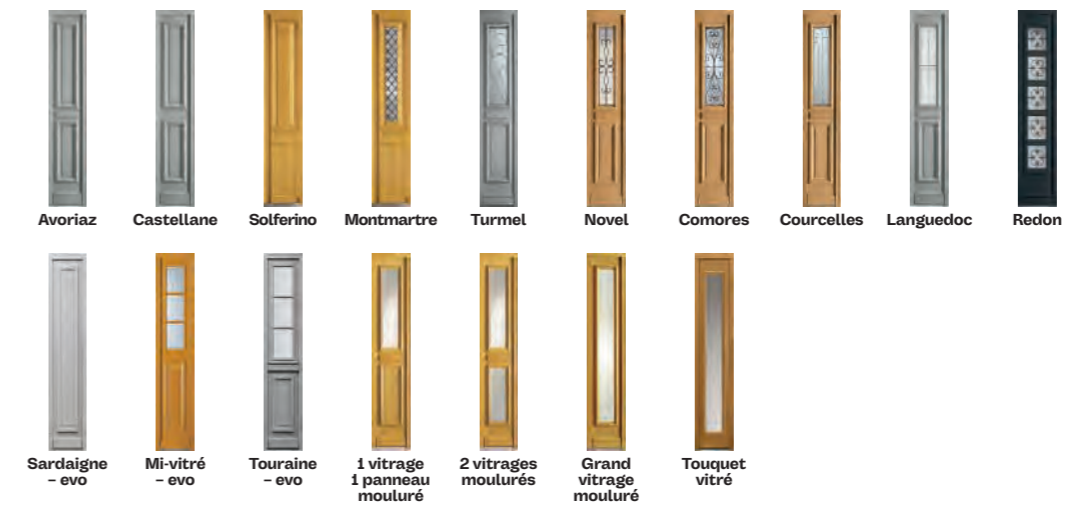



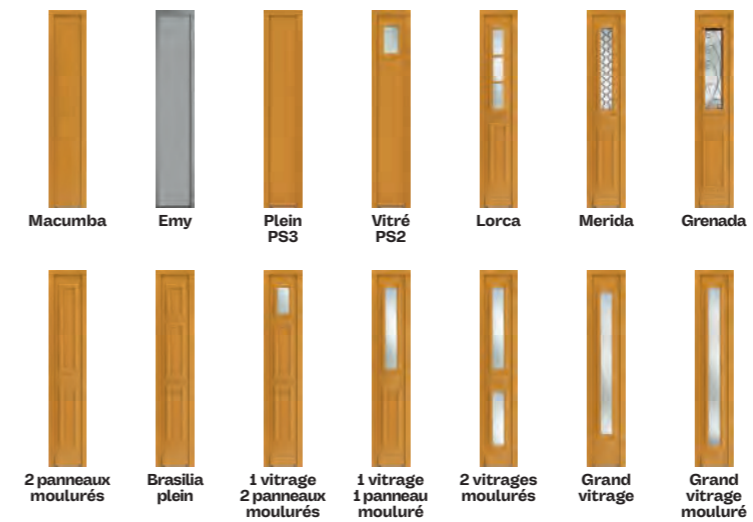



BOIS 50



IMPOSTES BOIS



PICTOGRAMMES DES CARACTÉRISTIQUES

 Barillet 5 clés avec carte de réapprovisionnement.  Serrure automatique 2 crochets, 2 rouleaux ou 2 pènes et 1 pêne ½ tour.  Serrure motorisée, domotique disponible.  Équipements de sécurité renforcée CR2 disponibles.  Isolation acoustique.  Conforme aux normes pour personnes à mobilité réduite (selon dimensions).  Châssis ouvrant pour porte équipée d'une grille.



le bois

allier charme et personnalité

	BOIS 100 ABSOLU	BOIS 100	BOIS 80	BOIS 60+	BOIS 50
PERFORMANCES					
Épaisseur ouvrant	94 mm	94 mm	75 mm	61 mm	50 mm
Confort thermique Ud (W/m².k)	0,79 ■■■■■	0,83 ■■■■■	de 1,1 à 1,8 ■■■■□	1,0 ■■■■□	de 1,1 à 1,7 ■■■■□
Confort acoustique Ra, Tr	34 dB ■■■■■	de 29 à 30 dB ■■■■□	de 30 à 34 dB ■■■■■	29 dB ■■■■□	de 23 à 29 dB ■■■■□
Sur-mesure	■■■■□	■■■■□	■■■■■	■■■■□	■■■■□
ÉQUIPEMENTS (pour les options complémentaires, voir p. 180-181)					
Serrure automatique 2 crochets / 2 pènes + 2 pènes centraux	●	●	—	—	—
Serrure à relevage 2 crochets / 2 rouleaux + 2 pènes centraux	—	—	●	●	○
Barillet débrayable sécurisé 5 clés Bel'M	●	●	●	●	○
Motorisation des serrures	○	○	—	—	—
GARANTIES (voir l'ensemble des garanties p. 194)					
Finitions (brillance et couleur)	10 ANS	2 ANS	← 3 ANS ⁽¹⁾ →		
Fonctionnement mécanique	←		10 ANS	→	
Serrure	←		5 ANS	→	

■■■■□ Graduation | ● Standard | ○ Option | — Non disponible

⁽¹⁾ Garanties finitions : 2 ans pour le chêne, pas de garantie pour les portes prépeintes.

un large choix de couleurs

	BOIS 100 ABSOLU	BOIS 100	BOIS 80	BOIS 60+	BOIS 50
EXTÉRIEUR ET/OU INTÉRIEUR					
Prépeint gris	—	—	●	●	●
Movingui	—	—	●	●	—
Chêne clair	—	—	○	○	—
Chêne moyen	—	—	○	○	—
Chêne fusain	—	●	—	—	—
Chêne naturel	—	●	—	—	—
Lasuré bois	—	—	—	—	●
Gris lunaire (extérieur uniquement)	●	—	—	—	—
Noir éclipse (extérieur uniquement)	●	—	—	—	—
Large choix de couleurs*	—	○	○	○	○
INTÉRIEUR UNIQUEMENT					
Chêne naturel	●	●	○	○	—
Chêne blanchi	●	●	○	○	—
Havane	●	●	○	○	—
Ardoise	●	●	○	○	—
Wengé	●	●	○	○	—
Large choix de couleurs*	○	○	○	○	○

* Hors teintes RAL 1026, 2005, 2006, 2007, 2013, 3024, 3026, 3028, 3032, 3033, 5025, 5026, 6035, 6036, 6037, 6038, 7048, 8029, 9006, 9007 et sur consultation pour les teintes foncées (RAL 6007, 6008, 6009, 8022, 9004, 9005, 9011, 9017).

le choix de la conception

Bois 100 Absolu, Bois 100, 80, 60+ ou 50 : 5 concepts innovants qui répondent à toutes vos exigences.

BOIS 100 ABSOLU LA DURABILITÉ DE L'ACCOYA®

Finitions garanties 10 ans

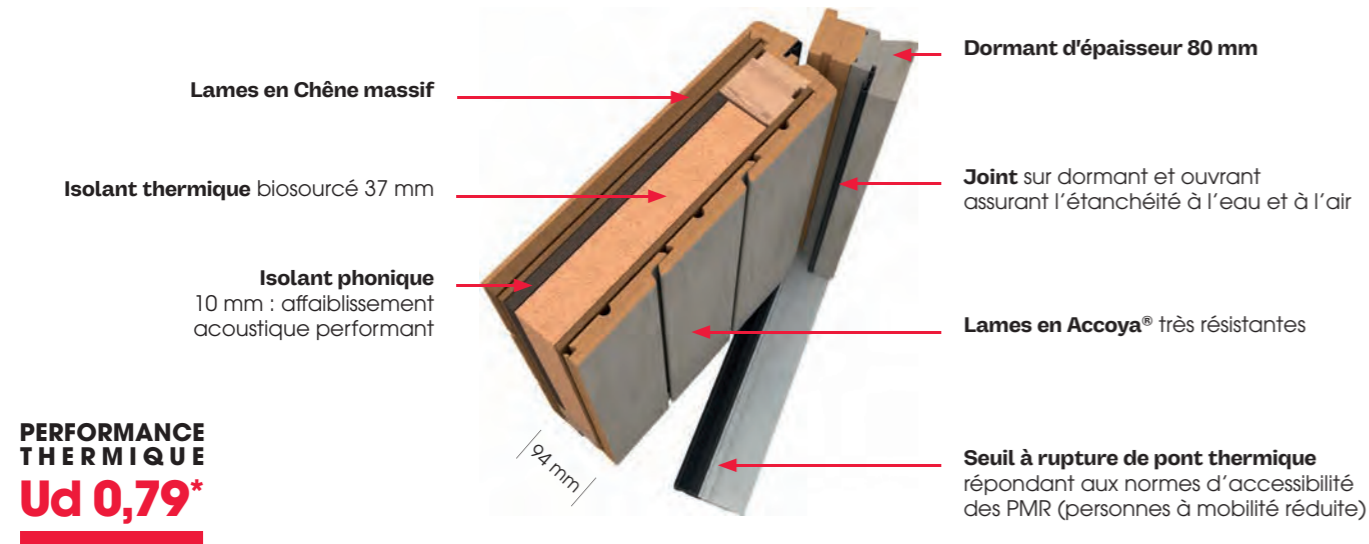

BOIS 100 LE CHÊNE RÉSOLEMENT CONTEMPORAIN

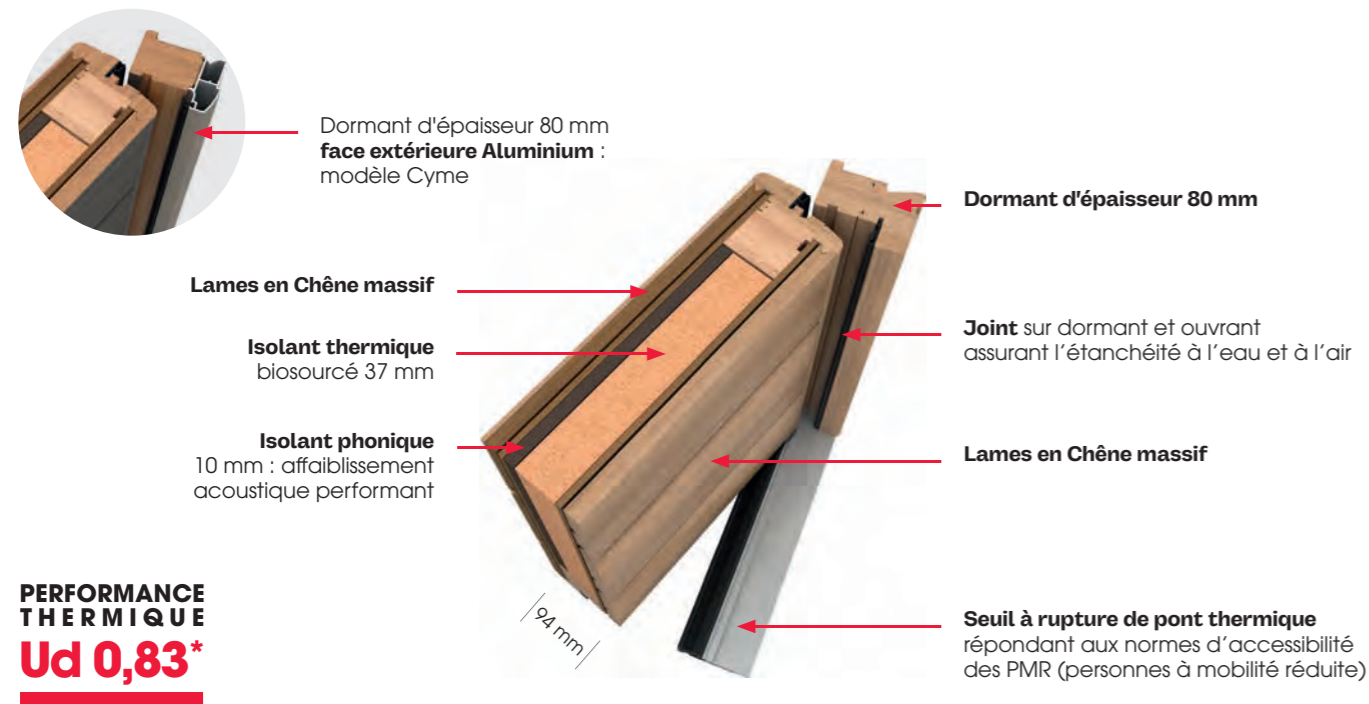

* Porte pleine selon norme NF EN 14351-1.

BOIS 80 LA CONCEPTION DU SUR-MESURE SANS LIMITE

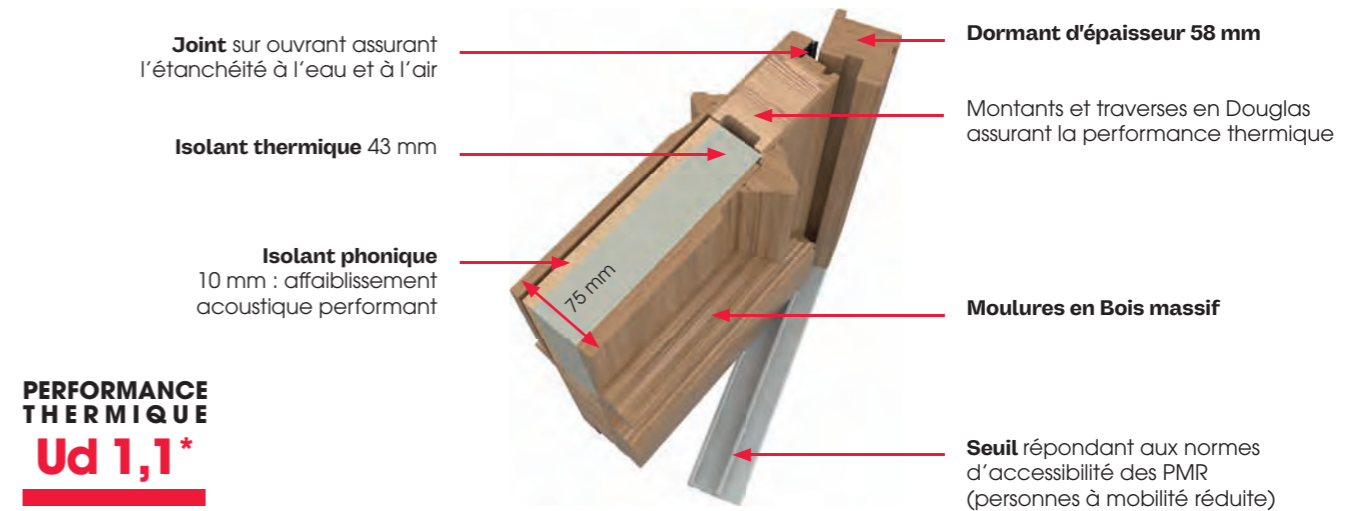

BOIS 60+ UNE ESSENCE DE QUALITÉ AU MEILLEUR BUDGET

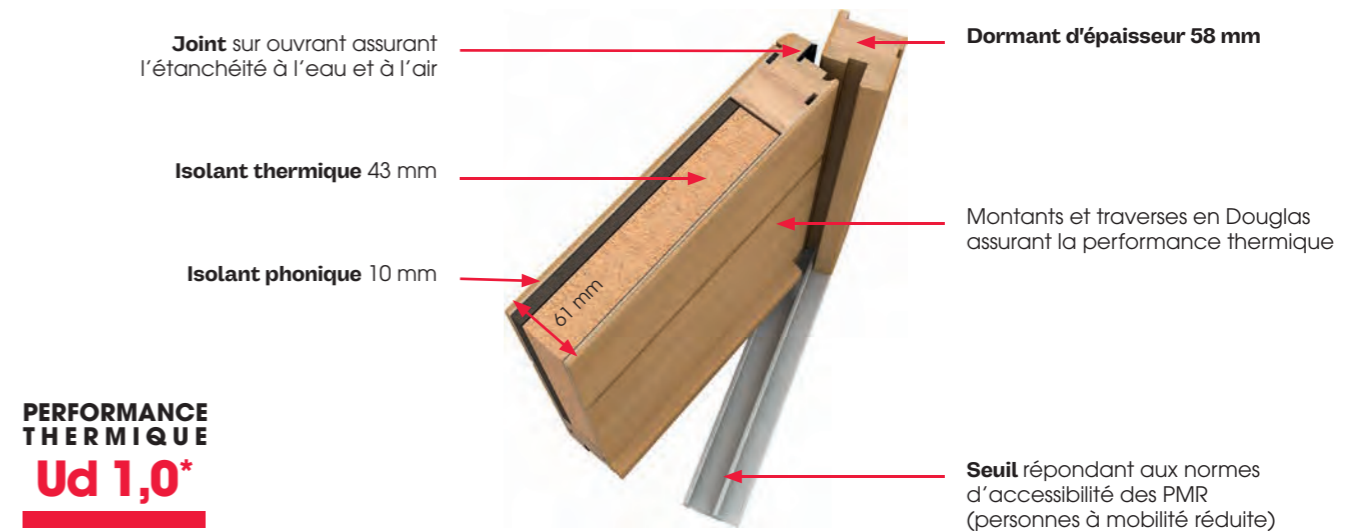

BOIS 50 ISOLATION MAXIMUM, PRIX MINIMUM

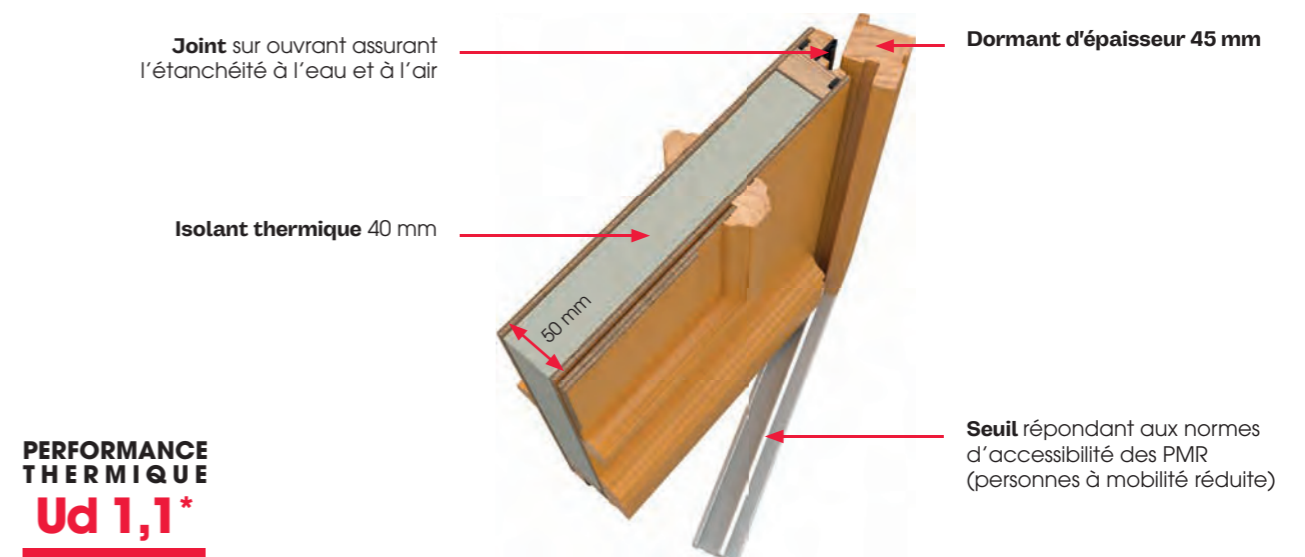

le mixte bois alu

concilier chaleur et technicité





Tourmaline Mixte
H 2150 / L 900.
Intérieur bois
Chêne blanchi.



Tourmaline Mixte



Vue extérieure
Retrouvez la vue extérieure
de nos modèles Mixte
p. 168-169

Tourmaline Mixte : Chêne naturel
Mixte ; Ud=1,3 ; €€€€



Vue extérieure

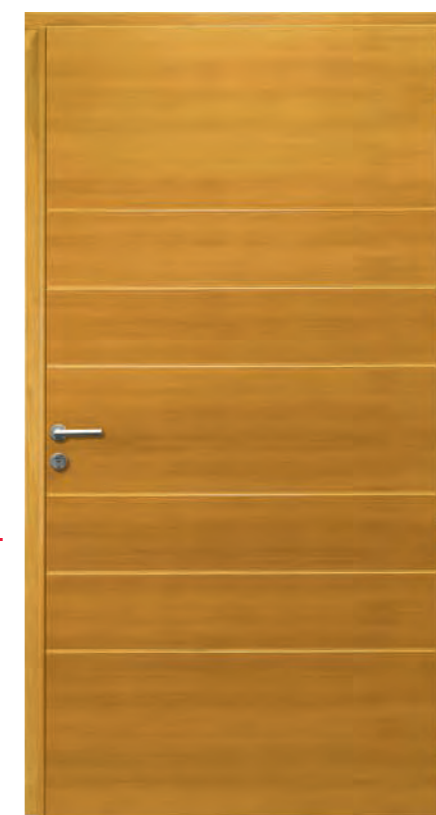

Alinéa / Phosphore Mixte grande largeur



Vue extérieure

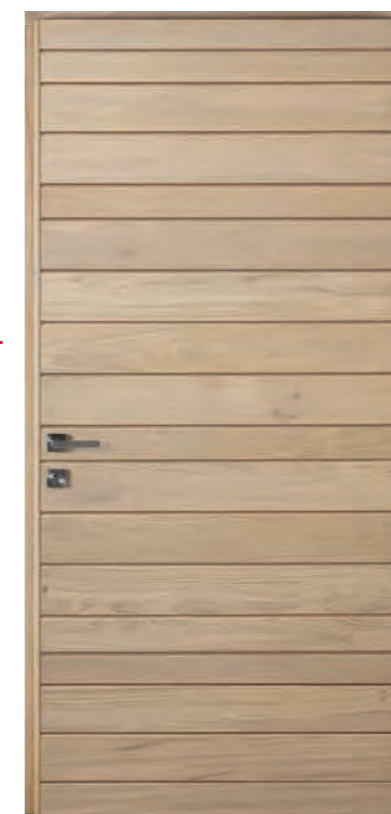

Alinéa / Phosphore Mixte à lames

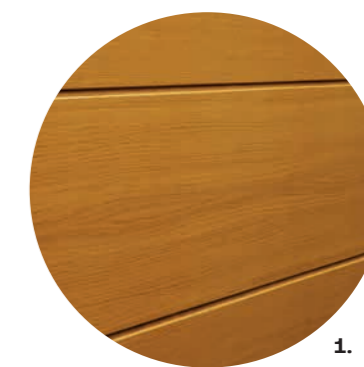

1.



2.

FINITIONS BEL'M

beauté intérieure

Deux possibilités pour la face intérieure des portes Alinéa et Phosphore :

1. un **panneau rainuré** qui se décline dans la couleur de votre choix, pour une finition uniforme
2. des **lames en chêne** pour une finition brute et authentique.

Alinéa / Phosphore Mixte :
Mouvingui
Mixte ; Ud=0,97 ; €€€
grande largeur : 1100
Alinéa / Phosphore Mixte à lames :
Chêne blanchi
Mixte à Lames ; Ud=0,89 ; €€€

FINITIONS BEL'M

cintrage bi-matière

Résistance de l'Aluminium à l'extérieur, chaleur du bois à l'intérieur... les belles entrées en arc de cercle ont désormais une solution Mixte, disponible en option chez Bel'M. Plein cintre ou cintre sur-baissé, sur une seule porte ou en composition : à chaque entrée sa solution Bel'M !
Retrouvez tous les modèles cintrables p. 168-169



Sélène Mixte cintrée



Virgule Mixte

Virgule Mixte cintrée



Sélène Mixte
H 2300 / L 1700 : 900
+ fixe vitré 400 x 2
Intérieur bois Chêne naturel.
Composition avec cintre sur-baissé en option.



Azur Mixte

Dune Mixte grande largeur

Sélène Mixte : Chêne havane Mixte ; Ud=1,5 ; €€€€
Virgule Mixte : Chêne naturel Mixte ; Ud=1,3 ; €€€€
Virgule Mixte : Chêne blanchi. Plein cintre en option.

Azur Mixte : Chêne naturel Mixte ; Ud=1,2 ; €€€€
Dune Mixte : Chêne havane grande largeur : 1100. Mixte ; Ud=0,97 ; €€€



Marsa Mixte



Albe Mixte



Vue extérieure
Retrouvez la vue extérieure
de nos modèles Mixte
p. 168-169



Léry Mixte



Léry Mixte cintrée



FINITIONS BEL'M

confort augmenté

Une porte qui laisse passer
la lumière... mais pas le bruit !
Avec un très fort affaiblissement
acoustique, ces portes bénéficient
d'aide au financement sous
conditions en zone aéroportuaire.



Pour en savoir plus
sur les aides
aux travaux
d'insonorisation

Marsa Mixte : Chêne blanchi Mixte ; Ud=1,4 ; €€€€
Albe Mixte : Chêne blanchi Mixte ; Ud=1,4 ; €€€€

Léry Mixte : Chêne ardoise Mixte ; Ud=1,6 ; €€€



Marsa Mixte
H 2150 / L 1400 / 900
+ semi-fixe Surface 500
Intérieur bois
Chêne havane.

Vue extérieure
Retrouvez la vue extérieure
de nos modèles Mixte
p. 168-169



Héliopolis Mixte



FINITIONS BEL'M

grille intégrée

Sur les portes Héliopolis, Artémis
et Athéna, la grille en Aluminium
s'expose à la manière d'une œuvre
d'art à l'intérieur du vitrage.

Vue extérieure cintrée



Artémis Mixte cintrée



Athéna Mixte

Héliopolis Mixte : Chêne moyen Mixte ; Ud=1,3 ; €€€€€
Artémis Mixte : Chêne blanchi Mixte ; €€€€€

Athéna Mixte : Chêne naturel Mixte ; Ud=1,3 ; €€€€€



Athéna Mixte
H 2550 : 2100
+ imposte Athéna 450
L 1300 : 900
+ semi-fixe Athéna 400
Intérieur bois,
Chêne naturel,
Extérieur aluminium,
Noir 2100 texturé.



Noé Mixte
 H 2700 : 2300
 + imposte vitrée cintre sur-baissé 400
 L 1600 : doubles vantaux égaux de 800
 Blanc 9016 texturé
 Bâton de maréchal en option.

Luminaire Place des Vosges
 Blanc 9016 texturé.
 Retrouvez tous les luminaires p. 186



Jackson Mixte



Langeais Mixte



Odyssée / Noé Mixte



Flavie Mixte



Noé Mixte : Chêne naturel
 Mixte ; Ud=0,98 ; €€€
Odyssée Mixte : Chêne naturel
 Mixte ; Ud=0,98 ; €€€€
Flavie Mixte : Chêne ardoise
 Mixte ; Ud=1,3 ; €€€



Isaac Mixte + semi-fixe

Jackson Mixte : Chêne naturel
 Mixte ; Ud=1,2 ; €€€
Langeais Mixte : Chêne blanchi
 Mixte ; Ud=1,5 ; €€€€
Isaac Mixte : Chêne wengé
 Mixte ; Ud=1,2 ; €€€€
 L 1300 : 900 + semi-fixe 400.



Iris Mixte
H 2150 / L 900
plein cintre
Brun 2650 texturé.



Iris Mixte cintrée

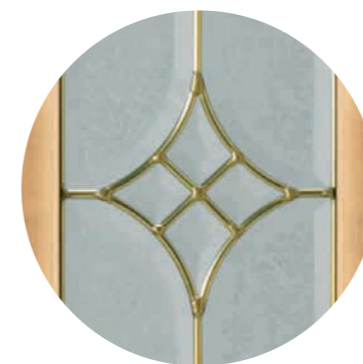
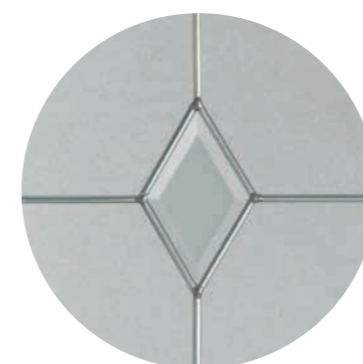

DESIGN BEL'M

tradition verrier

Des portes traditionnelles et élégantes grâce aux vitrages minutieusement travaillés.



Montréal Mixte

Vue extérieure
Retrouvez la vue extérieure
de nos modèles Mixte
p. 168-169



Edgar Mixte



Harricana Mixte



Iris Mixte : Chêne wengé Mixte ; €€€€€
Edgar Mixte : Chêne moyen Mixte ; Ud=1,1 ; €€€€
Harricana Mixte : Chêne naturel Mixte ; Ud=1,3 ; €€€€

Montréal Mixte : Chêne wengé Mixte ; Ud=1,2 ; €€€€
Minnesota Mixte : Chêne naturel Mixte ; Ud=1,4 ; €€€€



Minnesota Mixte





DESIGN BEL'M

porte ou fenêtre

Nos portes fermières s'ouvrent d'un seul battant. Mais grâce à leur système d'ouverture dissociée, peuvent aussi s'utiliser comme des fenêtres depuis l'intérieur.



Bocage 1 Mixte



Bocage 2 Mixte



Bocage 3 Mixte

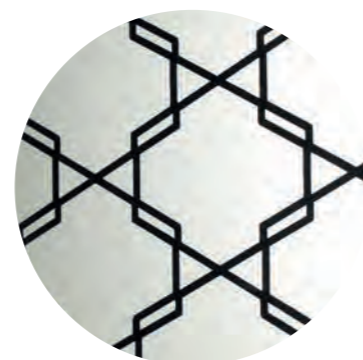

Vitrages sérigraphiés effet grille



Vue extérieure
Retrouvez la vue extérieure
de nos modèles Mixte
p. 168-169

Bocage 1 Mixte : Chêne naturel Mixte ; Ud=1,3 ; €€€€
Bocage 2 Mixte : Chêne naturel Mixte ; Ud=1,3 ; €€€€

Bocage 3 Mixte : Chêne wengé Mixte ; Ud=1,3 ; €€€€



Bocage 1 Mixte
H 2150 / L 900
Gris 7004 satiné.

le mixte bois/alu

concilier chaleur et technicité

les contemporaines

INTÉRIEUR À LAMES EN CHÊNE Caractéristiques



Alinéa Mixte Phosphore Mixte

INTÉRIEUR MONOBLOC Caractéristiques



Phosphore Mixte Dune Mixte Albe Mixte Tourmaline Mixte Virgule Mixte



Azur Mixte Marsa Mixte Alinéa Mixte Sélène Mixte Léry Mixte

MODÈLES AVEC OUVRANT CINTRÉ Présentés en plein cintre et en cintre sur-baissé, en vue extérieure



Phosphore Mixte Dune Mixte Alinéa Mixte Tourmaline Mixte



Sélène Mixte Virgule Mixte Marsa Mixte Léry Mixte

PICTOGRAMMES DES CARACTÉRISTIQUES

Barillet 5 clés avec carte de réapprovisionnement. Conforme aux normes pour personnes à mobilité réduite (selon dimensions).
Isolation acoustique.
Esthétique coordonnée : porte de garage Novoferm, portail de clôture Kostum, inspirés du design des portes d'entrée Bel'M.

les classiques

INTÉRIEUR MONOBLOC Caractéristiques



Noé Mixte Odyssée Mixte Athéna Mixte Héliopolis Mixte Flavie Mixte



Minnesota Mixte Bocage 1 Mixte fermière Bocage 2 Mixte fermière Bocage 3 Mixte fermière Montréal Mixte



Langeais Mixte Jackson Mixte Isaac Mixte Edgar Mixte Harricana Mixte

MODÈLES AVEC OUVRANT CINTRÉ Présentés en plein cintre et en cintre sur-baissé, en vue extérieure



Artémis Mixte Montréal Mixte Jackson Mixte Isaac Mixte Iris Mixte

SEMI-FIXES ET FIXE MIXTE



Alban Phosphore Virgule Alinéa Surface Baby Louisiane Léry Pandora Hardy



Odyssée Noé Athéna Montréal Isaac Flavie Langeais Minnesota Scotia

Fixe vitré

IMPOSTES MIXTE



Pleine Vitrée Moulurée vitrée Athéna Hudson

le mixte bois/alu

concilier chaleur et technicité

	LAMES EN CHÊNE MASSIF	PANNEAUX RAINURÉS
PERFORMANCES		
Épaisseur ouvrant	78 mm	62 mm
Confort thermique Ud (W/m².k)	0,90 ■■■■■□	de 0,97 à 1,6 ■■■■■□
Confort acoustique Ra, Tr	30 dB ■■■■■□	de 30 à 34 dB ■■■■■□
Sur-mesure	■■■■■□	■■■■■
ÉQUIPEMENTS (pour les options complémentaires, voir p. 180-181)		
Serrure automatique 2 crochets / 2 pènes + 2 pènes centraux	—	—
Serrure à relevage 2 crochets / 2 rouleaux + 2 pènes centraux	●	●
Barillet débrayable sécurisé 5 clés Bel'M	●	●
Motorisation des serrures	—	—
GARANTIES (voir l'ensemble des garanties p. 194)		
Finitions (couleur et brillance) Nuancier autre RAL : 10 ans	← — 20 ANS — →	← — →
Fonctionnement mécanique	← — 10 ANS — →	← — →
LE + BEL'M	<ul style="list-style-type: none"> Performance thermique Véritables lames en chêne 	<ul style="list-style-type: none"> Large choix de portes cintrées Chaleur du bois en intérieur

un large choix de couleurs

FINITIONS INTÉRIEURES



FINITIONS EXTÉRIEURES

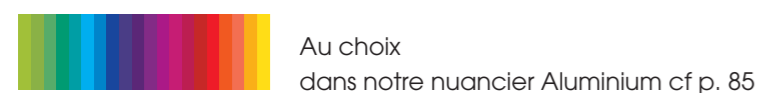

■■■■■□ Graduation | ● Standard | ○ Option | — Non disponible

⁽¹⁾ En option, large choix de couleurs complémentaires.

le choix de la conception

MIXTE À LAMES

L'authenticité du chêne sur les modèles Alinéa et Phosphore

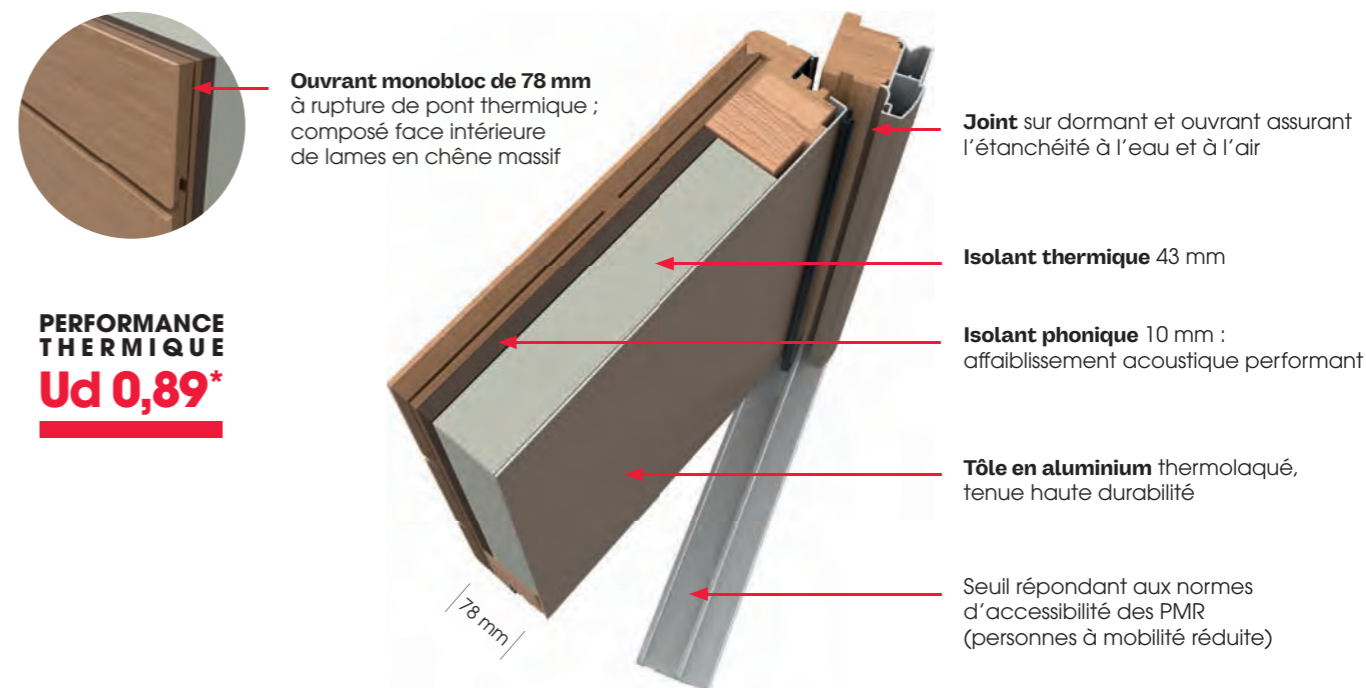

MIXTE PANNEAUX

La conception monobloc garantit les meilleures performances au meilleur coût

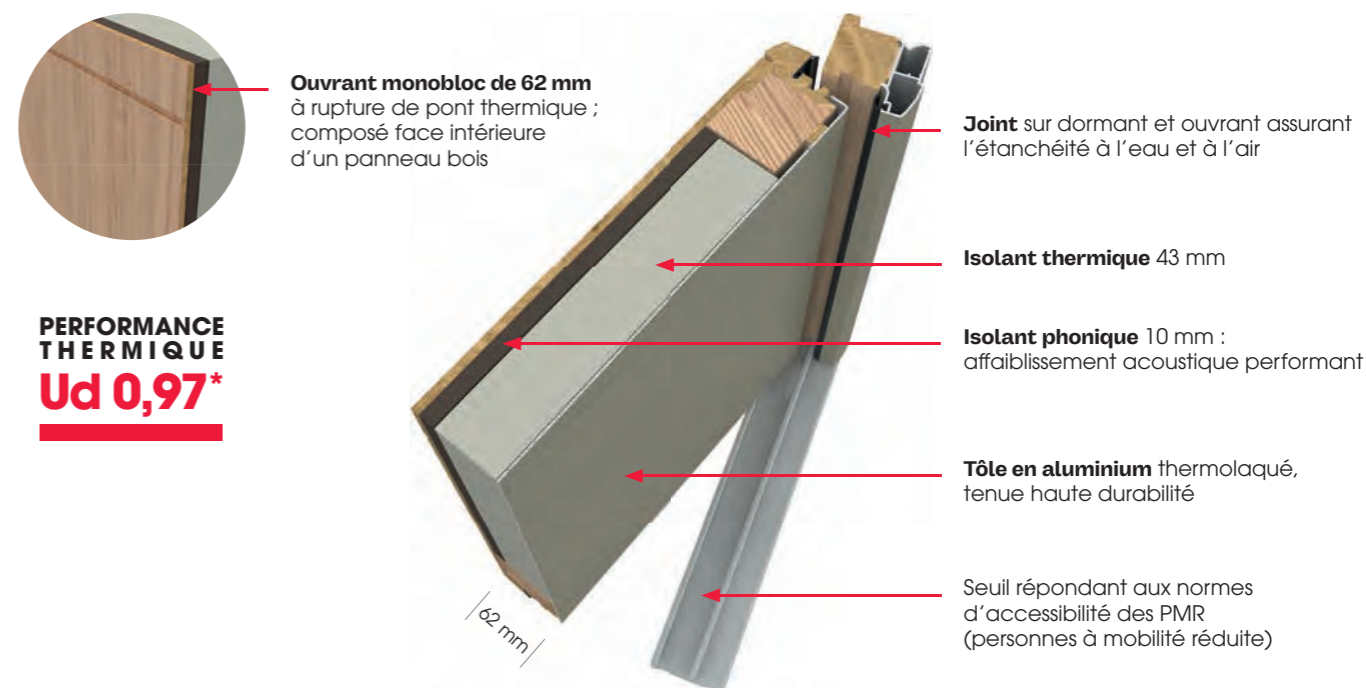

* Porte pleine selon norme NF EN 14351-1.

la porte secondaire isolante

Elle dispose de la même qualité d'isolation et de fabrication que nos portes d'entrée. La sécurité est aussi préservée avec une serrure multipoints en standard. Vous avez le choix : avec ou sans vitrage, du matériau (aluminium, bois ou acier) et de la couleur du matériau. Chez Bel'M, nos portes se fondent parfaitement dans le style de votre habitat.



BOIS

PS2 Iso



BOIS

PS3 Iso



ACIER

PSA3 - evo



ACIER

PSA4 - evo



ALUMINIUM

PS Axelle



PSA2 - evo
Gris 7016 satiné
en option.



ACIER

PSA2 - evo



ACIER

PSA 1



ALUMINIUM

PS Alban

PS2 ISO : Bois lasuré
PS3 ISO : Bois lasuré
PSA3 - evo : Gris 2400 texturé en option
PSA4 - evo : Gris 7047 satiné en option

Bois 50 : Ud=1,2 ; €
Bois 50 : Ud=1,1 ; €
Acier 48 : Ud=1,2 ; €
Acier 48 : Ud=1,4 ; €

PS Axelle : Blanc 9016 satiné
PSA2 - evo : Gris 7016 en option
PSA 1 : Blanc
PS Alban : Gris 7030 satiné

Alu 60 : Ud=1,2 ; €€
Acier 48 : Ud=1,2 ; €
Acier 48 : Ud=1,1 ; €
Alu 60 : Ud=1,1 ; €€



la quincaillerie pour une personnalisation dans les moindres détails !

Poignée, barre de tirage, bâton de maréchal, bouton de châssis, heurtoir, entrée de boîte aux lettres... varier les possibilités !



Poignée Swan

Disponible sur les modèles Swan et Sidérale Alu 100 avec les finitions céramiques au choix p. 25

POIGNÉES ROSACES

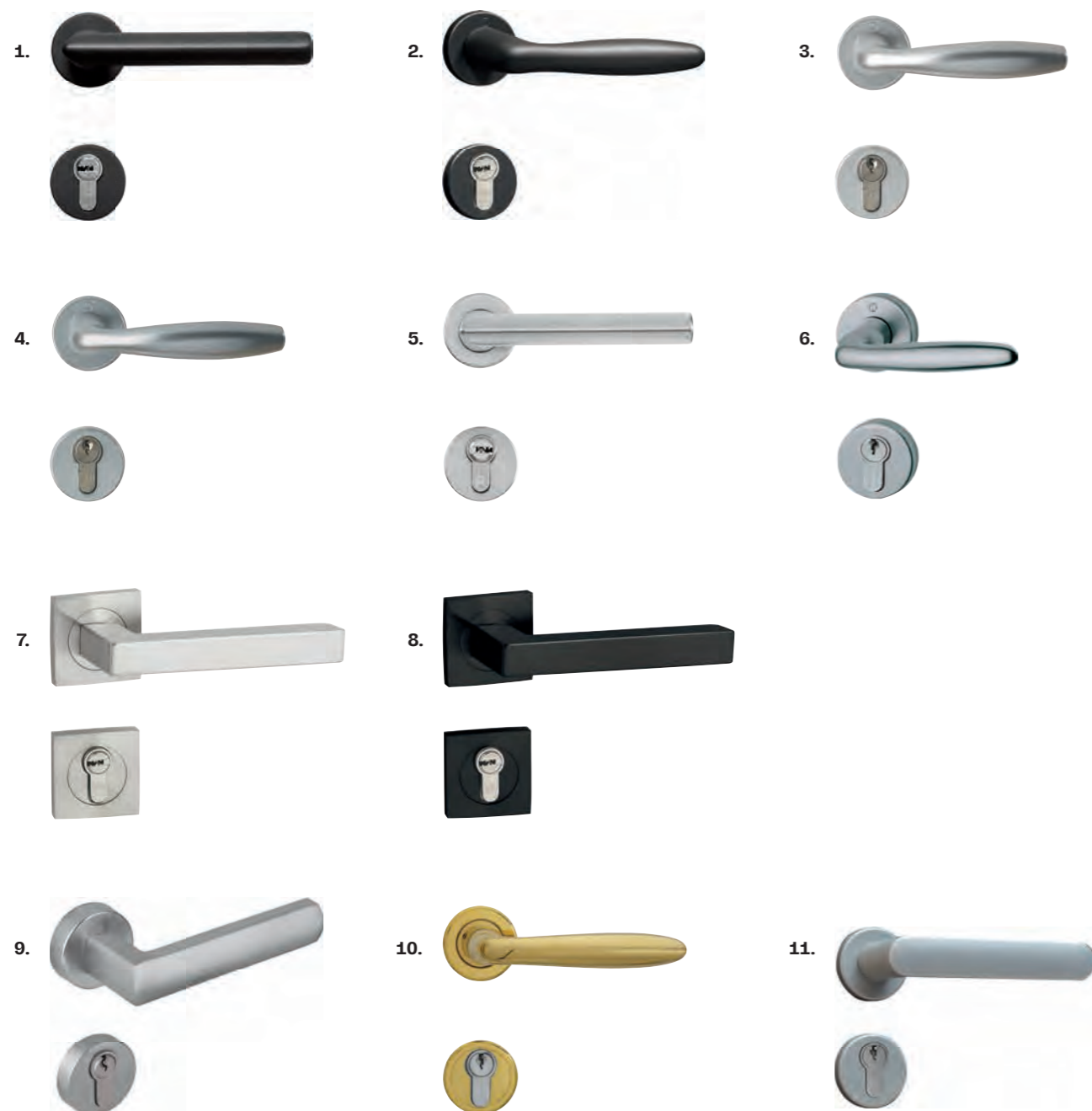

BARRES DE TIRAGE (ouverture à la clé ou serrure motorisée)



Si vous souhaitez une poignée à l'extérieur en complément de la barre de tirage, nous vous proposons cette poignée rosace inox courte qui fonctionne avec une serrure automatique ou à relevage.
Faisabilité : nous consulter.



Toutes les solutions pour ouvrir une porte avec barre de tirage sans clé

POIGNÉES SUR PLAQUE

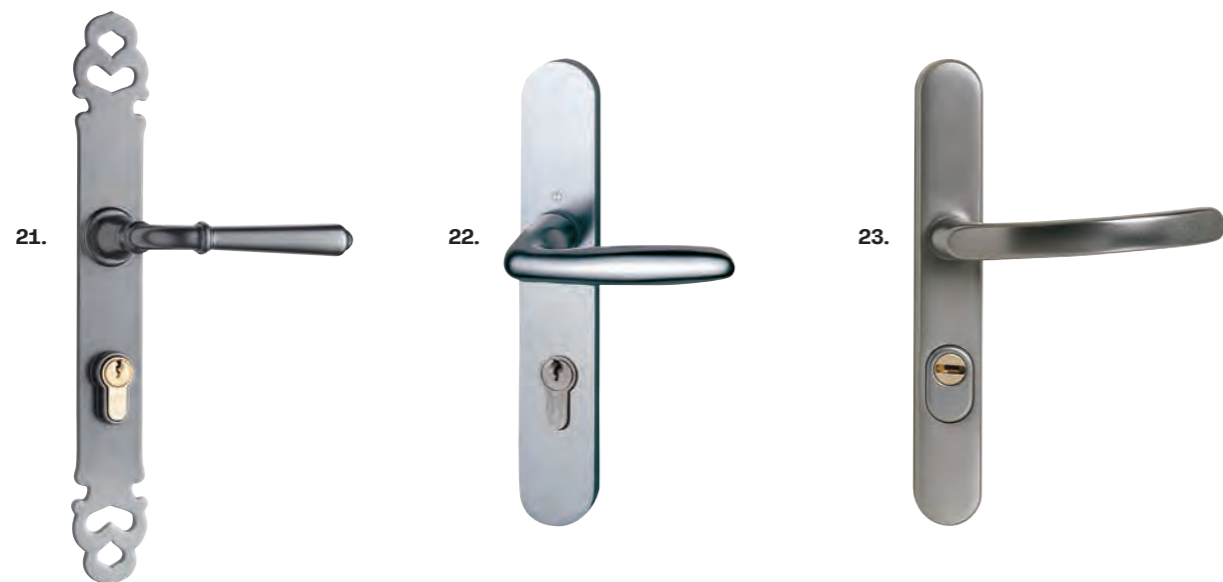

POIGNÉES DE TIRAGE (ouverture à la clé ou serrure motorisée)

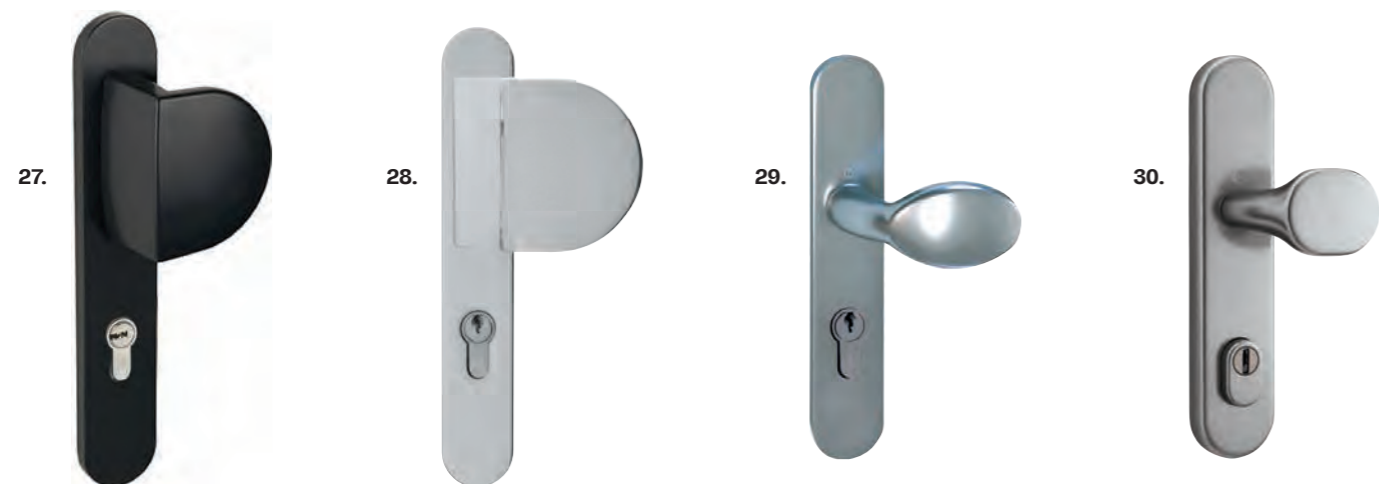

CACHE-FICHES



BOUTONS DE CHÂSSIS OUVRANT



BOUTONS



HEURTOIRS



ENTRÉES DE BOÎTE AUX LETTRES



BÂTONS DE MARÉCHAL

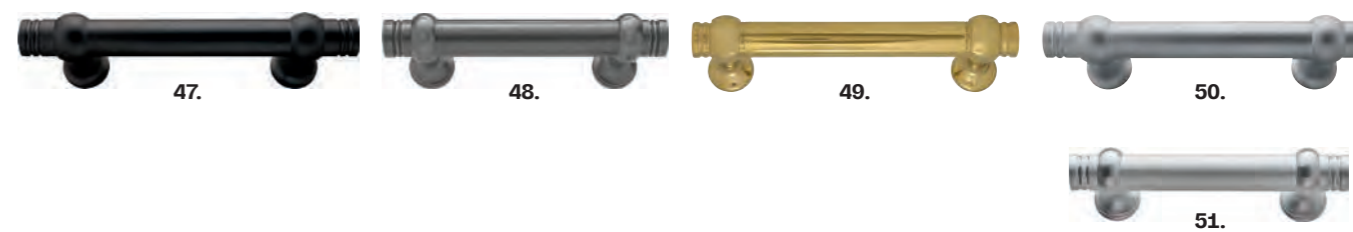

	ALU 100	ALU 80	ALU 60	ALU GRAND VITRAGE	ACIER 48	ACIER 68+	BOIS 100 ABSOLU	BOIS 100	BOIS 80	BOIS 60+	BOIS 50	MIXTE	CODE
POIGNÉES													
1. Poignée rosace contemporaine noire		○											QPR-025-NO
2. Poignée rosace classique noire		○			○	○							QPR-002-NO
3. Poignée rosace couleur argent					●	●							QPR-022-AR
4. Poignée rosace finition inox			●		○ (SA2P2C)	○ (SA2P2C)							QPR-022-IN
5. Poignée rosace contemporaine finition inox		●○ (contemporaine)	○		○	○			● (contemporaine)	● (contemporaine)			QPR-026-IN QPR-025-IN
6. Poignée rosace classique finition inox		● (classique) ○ (contemporaine)			○	○		○	○	○ (classique)	○ (classique)		QPR-031-IN QPR-002-IN
7. Poignée rosace design inox	● (1/2 poignée uniquement)	○					●	●					QPR-023-IN QPR-039-IN QPR-035-IN
8. Poignée rosace design noire							○*	○					-
9. Poignée rosace design inox brossé Stick (existe en 1/2 poignée)		○											QPR-030-IN
10. Poignée rosace couleur laiton		○	●○ (classique)					●○	○	○	○	○	QPR-001-LA
11. Poignée rosace finition inox				●									-
12. Barre de tirage rectangle laquable 930 mm		○					○					○	QBT-009-LAQ QBT-020-LAQ QBT-051-LAQ
13. Barre de tirage rectangle laquée 1300 mm		○											QBT-047-LAQ
14. Barre de tirage rectangle finition inox 1300 mm		○	○										QBT-013-IN
15. Barre de tirage déportée finition inox				○									-
16. Barre de tirage ronde finition inox 400 mm		○											QBT-042-IN
17. Barre de tirage ronde finition inox 600 mm					○	○							QBT-014-IN
18. Barre de tirage ronde finition inox 950 mm		○	○		○	○		○		○		○	QBT-003-IN
19. Barre de tirage ronde finition inox 1800 mm		● (Phosphore) ○	○		○ (Cougar) ○	○ (Cougar) ○	○		○		○	● (Phosphore) ○	QBT-005-IN
20. Poignée rosace finition inox courte (à associer avec barre de tirage)		○	○		○	○							QPR-021-IN
21. Poignée sur plaque rustique								●	○	○ (classique)			QPP-001-RU
22. Poignée sur plaque finition inox		○			○	○		○	○	○			QPP-005-IN QPP-028-IN
23. Poignée de sécurité sur plaque inox		○			○	○							QPP-016-IN QPP-029-IN
24. Poignée de tirage ronde finition inox		○	○					○	○	○	○		QPP-020-IN QPP-025-IN
25. Poignée de tirage ronde finition laiton		○	○					○	○	○	○		QPP-020-LA QPP-025-LA
26. Poignée de tirage ronde noire		○											QPP-020-NO
27. Poignée de tirage aileron noire		○			○ (SA2P2C)	○ (SA2P2C)							QPP-024-NO
28. Poignée de tirage aileron finition inox		○	○		○ (SM4R-gâche électrique)	○ (SM4R-gâche électrique)							QPP-006-IN QPP-024-IN
29. Poignée de tirage bouton finition inox					○ (SA2P2C)	○ (SA2P2C)							QPP-021-IN
30. Poignée de tirage sécurité finition inox					○	○							
ACCESSOIRES													
31. Cache-fiches		Blanc / Argent / Noir (poignée rosace inox) Laiton (poignée couleur laiton)	Blanc / Argent (poignée rosace inox) Laiton (poignée couleur laiton)		Blanc / Argent / Noir	Blanc / Argent / Noir	Argent	Argent	Blanc / Argent / Laiton (poignée couleur laiton)	Blanc / Argent / Laiton (poignée couleur laiton)	Blanc / Argent / Laiton (poignée couleur laiton)	Blanc / Argent / Laiton (poignée couleur laiton)	
32. Cache fiche turlupet rustique									○	○	○		-
33. Bouton de châssis ouvrant rustique									○	○	○		QPB-001-RU
34. Bouton de châssis ouvrant couleur laiton									○	○	○		QPB-002-LA
35. Bouton de châssis ouvrant inox									○	○	○		QPB-003-IN
36. Bouton couleur noire		○											QBO-002-NO
37. Bouton rustique									○	○	○		QBO-005-RU
38. Bouton couleur laiton		○	○						○	○	○		QBO-001-LA
39. Bouton finition inox		○	○						○	○	○		QBO-002-IN
40. Heurtoir couleur noire		○											QHE-003-NO
41. Heurtoir rustique									○	○	○		QHE-002-RU
42. Heurtoir couleur laiton		○	○						○	○	○		QHE-001-LA
43. Heurtoir finition inox		○	○		○	○			○	○	○		QHE-005-IN
44. Entrée de boîte aux lettres noire		○							○	○	○		QBL-004-NO
45. Entrée de boîte aux lettres couleur laiton		○	○						○	○	○		QBL-001-LA
46. Entrée de boîte aux lettres finition inox		○	○		○	○			○	○	○		QBL-004-IN
47. Bâton de maréchal couleur noire		○											QBD-001-NO
48. Bâton de maréchal rustique									○	○			QBD-001-RU
49. Bâton de maréchal couleur laiton		○	○						○	○	○		QBD-002-LA
50. Bâton de maréchal finition inox		◆○	○						○	○	○		QBD-004-IN
51. Bâton de maréchal ton argent					○	○							QBD-010-AR

● De série | ○ En option | ■ De série pour des modèles disposant d'un vitrage avec petits bois laiton
◆ De série sur les modèles Astéria, Athéna, Athis, Héliopolis, Odyssee et Olympie.

* Disponible uniquement sur la face intérieure.

Sécurisez et pilotez : serrures et maison connectée

Découvrez nos solutions de pilotage de l'entrée adaptées à votre mode de vie. Livraison de colis, retour des enfants après l'école, agent d'entretien, ... pour chaque situation vous trouverez une solution dans notre offre de serrures motorisées.

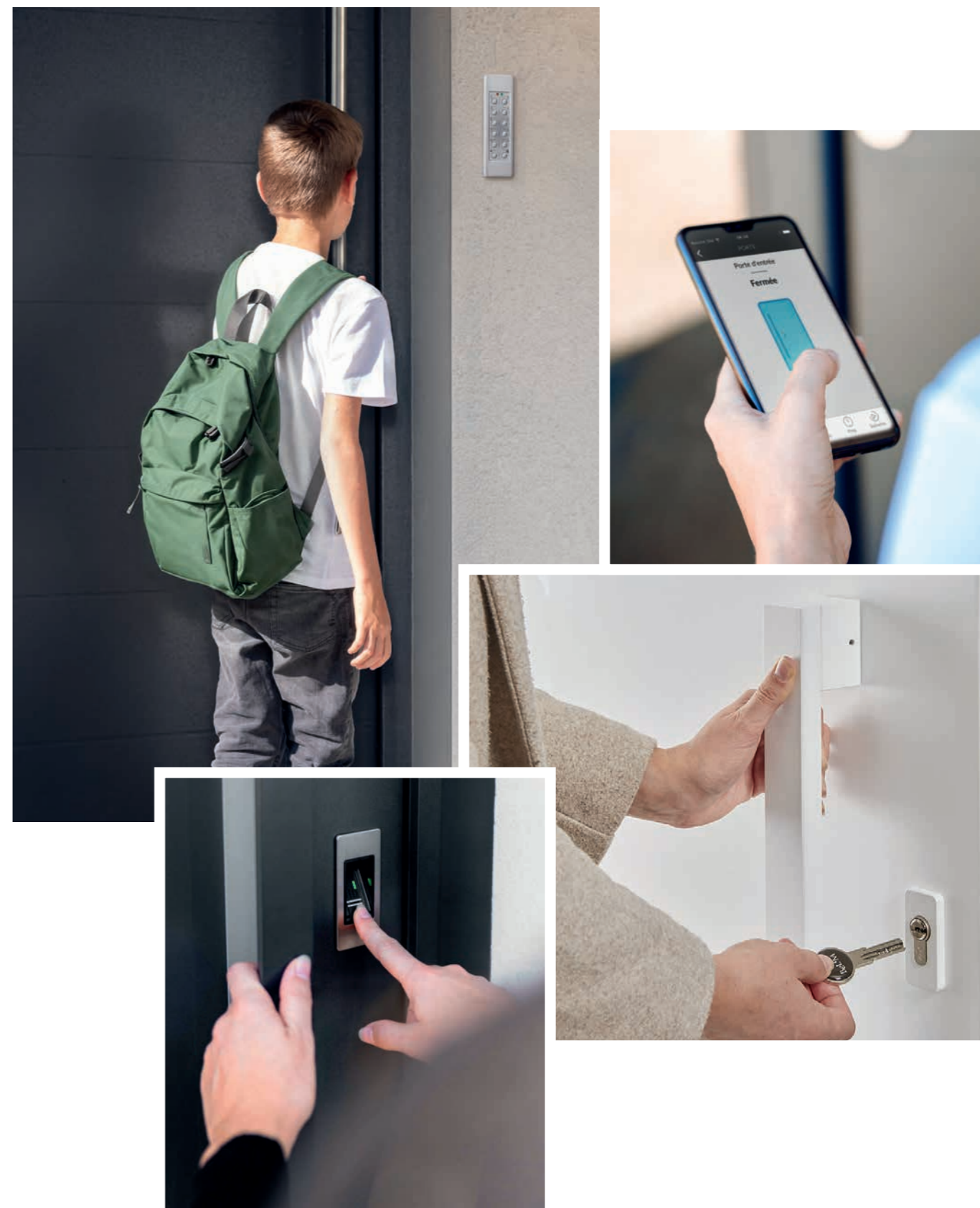

zoom sécurité

Chacune de nos portes est conçue pour être sécurisante.
Voici notamment la conception standard de la majorité de nos modèles.

Serrure automatique 2 pènes / 2 crochets : l'élément central



Cette serrure en standard équipe les portes **ALU 100** **ALU 80** **BOIS 100** et est disponible en option sur les gammes **ALU 60** et **ACIER**

Développée par Bel'M et le leader européen du secteur, la serrure automatique répond au plus haut niveau d'exigence.

Des performances possibles grâce à :

- 2 points centraux et 2 crochets / 2 pènes activés silencieusement et en permanence dès que la porte se ferme,
- une haute durabilité et une résistance certifiée à **50000 cycles** ouverture / fermeture,
- une grande facilité de manœuvre et une utilisation aisée même pour les plus jeunes.



Découvrez quelle serrure choisir pour votre porte

Barillet débrayable 5 clés de sécurité signé Bel'M

Barillet débrayable : permet de rentrer même si une clé reste côté intérieur.

+ carte de reproduction de clés.

Standard sur les gammes :

ALU 100 **ALU 80** **ALU GRAND VITRAGE**
ACIER 68+ **BOIS 100 ABSOLU** **BOIS 100**

En option :

barillet à molette + 4 clés de sécurité Bel'M.



x5

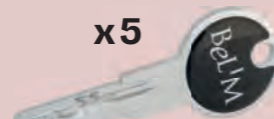

Barillet à molette

Éléments de sécurité optionnels

Rosace de barillet traversante

Empêche l'accès au barillet.

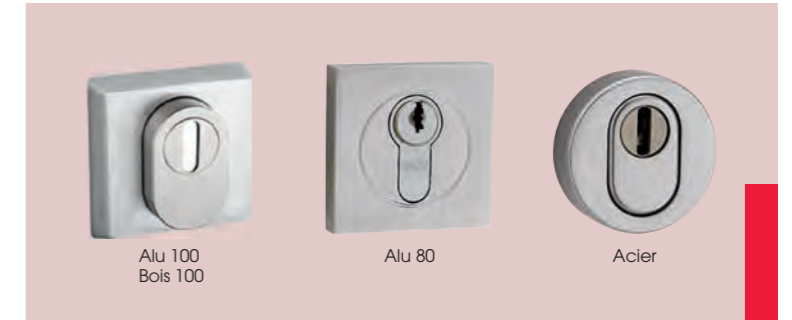

Alu 100
Bois 100

Alu 80

Acier

Barillet de haute sécurité débrayable 5 clés

+ carte de propriété.
Protection contre le perçage et barre en acier à ressort pour augmenter la résistance

En option :
barillet à molette.



x5

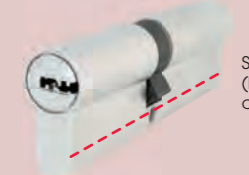
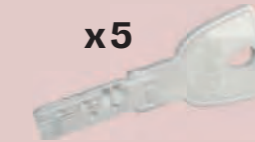

Système renforcé (barre acier au cœur du barillet)



Barillet à molette

Pack A2P* : serrure A2P* + barillet sécurité BKS débrayable 4 clés

+ carte de propriété.

En option :
barillet à molette.

*Disponibles selon la gamme.
Nombreuses combinaisons possibles (contacter votre revendeur pour d'avantages d'informations).



x4



Barillet à molette

Sécurité renforcée niveau CR2

Un pack d'équipement de sécurité renforcée est disponible sur nos gammes

ALU 100 **ALU 80** **ACIER 68+** **ACIER 48** **BOIS 100 ABSOLU** **BOIS 100**

Il accroît la sécurité de l'ensemble de votre porte, quel que soit le modèle choisi, sa composition et son type de pose. Selon les gammes, il comprend :

- 4 fiches SFS renforcées anti-dégondage et anti-poussée
- 1 serrure automatique 2 pènes / 2 crochets
- 1 renfort de feuillure et 1 gâche filante
- 1 rosace de barillet traversante + 1 barillet de sécurité certifié A2P*

Avec ce pack, votre porte peut atteindre la classe de résistance à l'effraction de niveau 2, la référence européenne en termes de sécurité.

Résistance certifiée et validée en laboratoire, essais réalisés à l'IFT de Rosenheim en Allemagne.



Plus d'infos ici



Serrure motorisée ALU 100 ALU 80 BOIS 100 ABSOLU BOIS 100

En option, avec barre ou poignée de tirage uniquement.

Je déverrouille ma porte sans clé, à proximité



Je déverrouille ma porte sans clé, à distance

pour permettre l'accès de la maison à un livreur, un agent de nettoyage, un réparateur.
Application smartphone avec box domotique.



Découvrez comment paramétrer votre serrure motorisée

Je peux savoir si ma porte est bien fermée à clé

ou si elle est ouverte (selon équipements).



Une sécurité accrue avec ses crochets et goujons en partie haute et basse de la porte

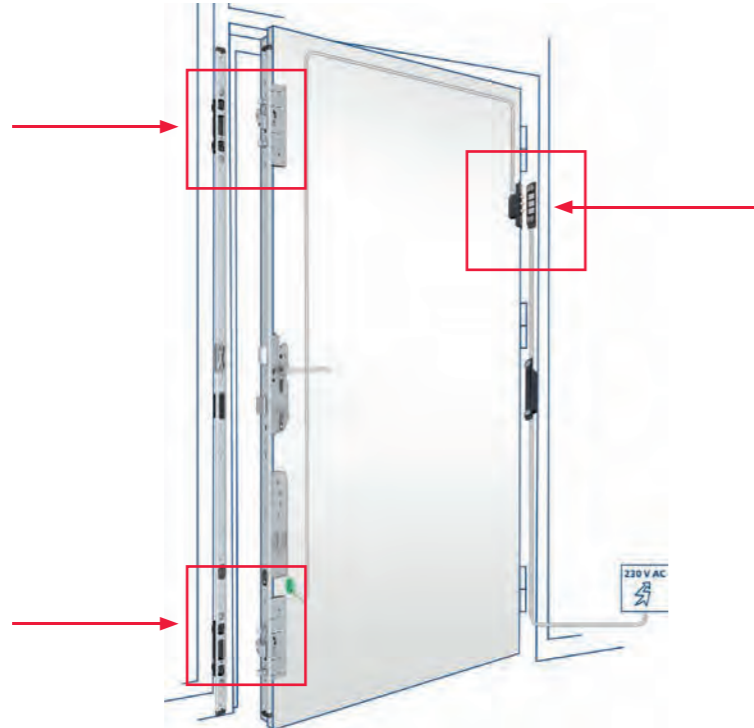

Système invisible
Ouverture intérieure sans clé (système anti-panique)



Transmission du 12V sur l'ouvrant sans fil



Découvrez la technologie invisible embarquée au cœur des portes Bel'M

Compatibilité

DELTA DORE somfy + tout autre protocole domotique.

Serrure motorisée ACIER 68+ ACIER 48

Je déverrouille ma porte sans clé, à proximité

pack clavier à code (option)
ou autre solution du marché compatible à paramétrer (nous consulter).



Transmission du courant électrique via le passe-cable.



Solution invisible.



Une sécurité renforcée pour les portes Acier avec la serrure automatique 2 pènes / 2 crochets (cf p. 180)



Découvrez la nouvelle serrure motorisée pour les portes acier Bel'M

Compatibilité

DELTA DORE somfy + tout autre protocole domotique.

Détecteur d'ouverture I-SECURE®



l'i-SECURE® est un capteur de position autonome, intégré au dormant

Je consulte l'état de ma porte (verrouillée ou déverrouillée) après mon départ

En cas d'intrusion, je suis notifié si je possède un système d'alarme lié à ma box internet.

Uniquement disponible avec la serrure SA2P2C et sur les gammes : ALU 80 ACIER 68+ ACIER 48

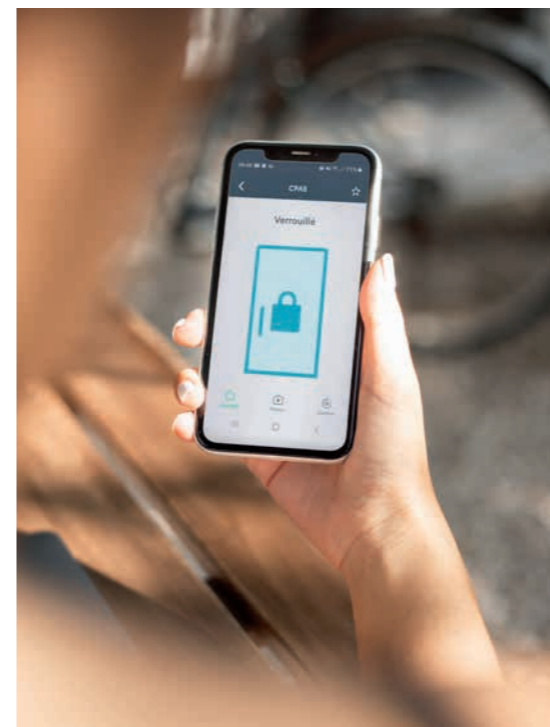

Compatibilité

DELTA DORE + toutes autres menuiseries équipées (option).

les vitrages

LES DIFFÉRENTES FINITIONS

En complément des vitrages définis en standard, vous avez la possibilité de choisir entre 8 décors complémentaires en option (selon modèles). Les photos ci-dessous sont des exemples de **vues depuis l'extérieur de la porte**.



Transparent



Réfléchissant argent (finitions bronze et clair également disponibles)



Sablé

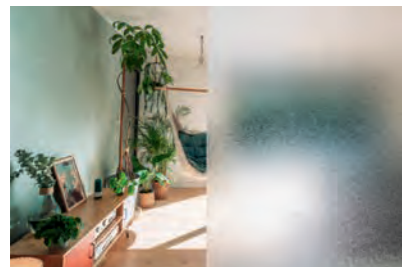

Imprimé 200



Givré



Delta clair



Master carré



Montecarlo



Vitrage altitude
et autres options de vitrage sur demande auprès de votre professionnel.

LES VITRAGES SÉCURITÉ

Le choix d'un vitrage sécurité permet une réelle protection supplémentaire, notamment en cas d'effraction, tant pour les biens que pour les personnes.



Vitrage classe P2A
Protection simple des personnes.



Vitrage classe P5A
Protection renforcée des personnes et retardataire d'effraction.

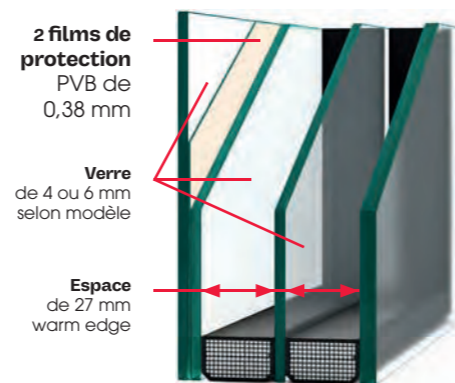

Triple vitrage
Disponible en standard uniquement sur certains modèles de la classe P2A et option possible P5A.



les esthétiques coordonnées

KOSTUM

NOVOFERM HABITAT

En partenariat avec 2 industriels français : **Kostum** pour les portails et les clôtures et **Novoferm** pour les portes de garage, Bel'M a construit une offre complète afin d'harmoniser les différentes ouvertures de la maison.



Pour en savoir plus



porte d'entrée



porte de garage



portail / portillon

Sur les pages récapitulatives de chaque gamme, retrouvez les modèles proposés en esthétique coordonnée grâce aux pictogrammes  (Cf p. 78-79, 110-111, 168-169).

soignez votre entrée

avec notre sélection
de luminaires



EXCLUSIVITÉS BEL'M

Brick Bulles
Applique ou sur pied

Brick Lignes
Applique ou sur pied

Brick Géometric
Applique ou sur pied

**Des luminaires extérieurs
design et intemporels
en harmonie avec votre porte**

les contemporains



Brick
Applique ou sur pied



Hugy
Applique



Sherlock
Applique ou sur pied

les classiques



Louis Philippe 7
Applique



Belcour
Applique ou sur pied



Lampioik
Applique



**Place des Vosges 1
Évolution**
Applique* ou sur pied

* Existe avec ou sans détection.

marquises, la touche de style qui fait la différence



ZÉNITH



Zénith 900
Dimensions totales : 1114 x 654 mm



Zénith 1300
Dimensions totales : 1514 x 654 mm



Zénith 1800
Dimensions totales : 2014 x 654 mm

CITÉ

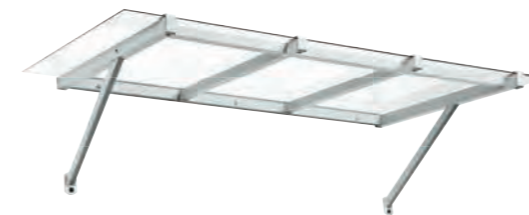

NUANCIER

28 couleurs du nuancier standard Aluminium Bel'M (voir ci-dessous)
Plaqué blanche opaque au centre sur tous les modèles

POSE

Possibilité de poser porte et marquise dans la même journée
par une personne

GARANTIES

Finitions (couleur et brillance)

10
ANS

Adaptée à toutes les régions de France (neige : zone 3 ; vent : zone 4),
la marquise peut recevoir une charge supérieure à 150 kg/m².

NUANCIER

Nous consulter

PROFIL ET VITRAGE

Aluminium

Vitrage clair trempé sécurité 4 mm

LARGEURS

1500 mm / 1900 mm / 2400 mm

GARANTIES

Finition et vitrage

2
ANS

Structure

10
ANS

un large choix de couleurs

Blanc 9016 S	Blanc 9001 S	Beige 1015 S	Gris 7035 S	Gris 7047 S	Gris 7004 S	Gris 7030 S	Gris 7039 S
Gris 7016 S	Brun 8019 T	Blanc 9016 T	Gris 9006 T	Gris 2400 T	Gris 9007 T	Gris DB703 T	Gris 7022 T
Gris 7016 T	Gris 2900 T	Noir 2100 T	Noir 9005 T	Bleu 2700 T	Bleu 5003 T	Gris Perle 2800 T	Brun 2650 T
Vert 6005 T	Rouge 3004 T	Bronze T	Rouille RS2100 T				

la porte alu grand trafic

- Ouvrant et dormant de 62 mm à rupture de pont thermique.
- Serrure manuelle, 3 points de fermeture en standard.
- Double vitrage feuilleté transparent classe P2A.
- Seuil Aluminium de 20 mm, à rupture de pont thermique, conforme aux normes pour personnes à mobilité réduite (seuil plat en option).



Urbana



Urbana option ferme-porte et bandeau magnétique

DESIGN BEL'M

compositions multiples

Avec un choix de 0 à 4 traverses, des panneaux pleins ou vitrés, des doubles vantaux, tierce ou imposte et un large panel d'options, la porte Grand Trafic Bel'M saura répondre aux différentes contraintes techniques.



Urbana option ouverture vers l'extérieur



Urbana avec fixe en dormant

Urbana : Gris 7016 texturé Aluminium Grand Trafic ; Ud=1,6 ; €€



Urbana

H 2442 : 1918 + imposte 524
L 4410 : 1000 + fixes 1705 x 2
Rouille RS2100 texturé
Barre de tirage en option.



1.

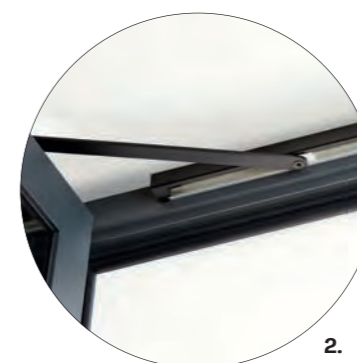

2.



3.



4.



5.

1. Barre anti-panique.
2. Ferme-porte.
3. Poignée extérieure.
4. Paumelles et joint anti-pince doigts.
5. Crémone pompier.

Modèle	Page	Gamme	Hauteur réalisable (dim. tableau) ⁽¹⁾	Largeur réalisable (dim. tableau) ⁽¹⁾	Isolation thermique Ud (W/m².K) ⁽²⁾	Isolation acoustique [Rw (C,Ctr) dB]	Isolation acoustique Ra, tr dB	Étanchéité Eau, Air, Vent (AEV) ⁽³⁾	Étiquette environnementale
Abscisse-evo	115	Acier 48	De 1730 à 2150	De 700 à 1011	1,4	30(-3;-4)dB	26	A*4 E*5B V*C3	B
Abscisse-evo 68+	114	Acier 68+	De 1730 à 2250	De 700 à 1011	1,1	31(-4;-6)dB	25	A*4 E*5B V*C3	B
Aigle	38	Alu 80	De 1700 à 2500	De 750 à 1200	0,91	35(-1;-4)dB	31	A*4 E*6B V*C3	B
Akimel	86	Alu 80	De 1900 à 2350	De 770 à 1100	1,2	35(-1;-3)dB	32	A*3 E*4B V*C3	C
Albe	57	Alu 60	De 1900 à 2250	De 657 à 1000	1,3	30(0;-2)dB	28	A*4 E*5B V*C3	B
Albe Mixte	180	Mixte	De 1940 à 2250	De 780 à 1000	1,4	36(-1;-3)dB	33	A*3 E*3B V*C3	C
Alcyone	54	Alu 60	De 1910 à 2250	De 650 à 1000	1,3	30(0;-2)dB	28	A*4 E*5B V*C3	B
Aléria	149	Bois 80	De 1900 à 2250	De 770 à 1030	1,4	36(-1;-4)dB	32	A*3 E*3B V*A3	B
Alia	112	Acier 48	De 1880 à 2150	De 800 à 1011	1,1	29(-4;-5)dB	24	A*4 E*5B V*C3	A
Alia 68+	112	Acier 68+	De 1880 à 2250	De 860 à 1011	0,75	30(-4;-6)dB	24	A*4 E*5B V*C3	A
Alinéa	37	Alu 80	De 1700 à 2350	De 760 à 1200	0,91	35(-1;-4)dB	31	A*4 E*6B V*C3	A
Alinéa Mixte	177	Mixte	De 1900 à 2350	De 780 à 1100	0,97	35(-2;-4)dB	31	A*3 E*4B V*C3	B
Alinéa Mixte à lames	177	Mixte à lames	De 1900 à 2250	De 780 à 1100	0,89	34(-1;-4)dB	30	A*3 E*4B V*C3	B
Alliance	25	Alu 100	De 1820 à 2500	De 700 à 1200	0,7			(A*3 E*6B V*C3)	B
Apollo	54	Alu 60	De 1910 à 2250	De 740 à 1000	1,4	33(-1;-4)dB	29	A*4 E*5B V*C3	B
Arapao	70	Alu 80	De 2050 à 2500	De 800 à 1000	1,4	37(-1;-3)dB	34	A*3 E*4B V*C3	C
Arizona	131	Acier 48	De 1790 à 2150	De 740 à 1011	1,1	29(-4;-5)dB	24	A*4 E*5B V*C3	A
Arizona 68+	131	Acier 68+	De 1790 à 2250	De 740 à 1011	0,75	30(-4;-6)dB	24	A*4 E*5B V*C3	A
Armance	69	AGV	De 1617 à 2285	De 714 à 1100	1,7			A*4 E*7B V*C3	
Armance-EVO	69	AGV-EVO	De 1617 à 2285	De 774 à 1013	1,6			A*4 E*7B V*C3	
Artémis Mixte	184	Mixte	De 1900 à 2350	De 800 à 1000					
Ari	130	Acier 48	De 1950 à 2150	De 800 à 1011	1,6	30(-3;-4)dB	26	A*4 E*5B V*C3	B
Ari 68+	130	Acier 68+	De 1950 à 2250	De 781 à 1011	1,3	31(-4;-6)dB	25	A*4 E*5B V*C3	B
Arzon-evo	150	Bois 80	À venir	À venir	1,4			A*3 E*3B V*A3	
Astéria	76	Alu 80	De 1830 à 2250	De 740 à 1100	1,3	36(-1;-4)dB	32	A*3 E*4B V*C3	C
Athéna	73	Alu 80	De 1900 à 2350	De 770 à 1200	1,3	35(-1;-3)dB	32	A*3 E*4B V*C3	C
Athéna Mixte	184	Mixte	De 1900 à 2350	De 800 à 1000	1,3	36(-1;-3)dB	33	A*3 E*3B V*C3	C
Athis 1	80	Alu 80	De 1900 à 2350	De 770 à 1000	1,3	35(-1;-3)dB	32	A*3 E*4B V*C3	
Athis 2	81	Alu 80	De 1900 à 2350	De 770 à 1000	1,3	35(-1;-3)dB	32	A*3 E*4B V*C3	
Athis 3	81	Alu 80	De 1900 à 2350	De 770 à 1000	1,3	35(-1;-3)dB	32	A*3 E*4B V*C3	
Athis 4	81	Alu 80	De 1900 à 2350	De 770 à 1000	1,3	35(-1;-3)dB	32	A*3 E*4B V*C3	
Athis 5	81	Alu 80	De 1900 à 2350	De 770 à 1000	1,3	35(-1;-3)dB	32	A*3 E*4B V*C3	
Auroy-evo	150	Bois 80	À venir	À venir	1,4			A*3 E*3B V*A3	
Avoraz	148	Bois 80	De 1600 à 2500	De 590 à 1030	1,1	38(-2;-5)dB	33	A*3 E*3B V*A3	A
Azur	34	Alu 80	De 1880 à 2500	De 650 à 1200	0,99	35(-1;-4)dB	31	A*4 E*5B V*C3	B
Azur Mixte	179	Mixte	De 1900 à 2350	De 700 à 1000	1,2	35(-2;-4)dB	31	A*3 E*3B V*C3	B
Baladi	151	Bois 50	De 1700 à 2150	De 780 à 1000	1,1	30(-1;-3)dB	27	A*3 E*3B V*C3	B
Beaugrenelle	126	Acier 48	De 1934 à 2150	De 739 à 1011	1,4	29(-2;-3)dB	26	A*3 E*3B V*C3	
Beaugrenelle 68+	126	Acier 68+	De 1934 à 2250	De 739 à 1011	1,1	32(-4;-6)dB	26	A*3 E*3B V*C3	
Belcastel-evo	144	Bois 100	De 1800 à 2250	De 800 à 1200	0,83	32(0;-3)dB	29	A*3 E*6B V*C3	A
Belleville	51	Alu 80	De 1860 à 2500	De 750 à 1200	1,2	34(0;-3)dB	31	A*3 E*4B V*C3	C
Bocage 1 Mixte	191	Mixte	De 1935 à 2250	De 800 à 1000	1,3	35(-1;-4)dB	31	A*3 E*3B V*C2	C
Bocage 2 Mixte	190	Mixte	De 1935 à 2250	De 800 à 1000	1,3	35(-1;-4)dB	31	A*3 E*3B V*C2	C
Bocage 3 Mixte	190	Mixte	De 1935 à 2250	De 800 à 1000	1,3	35(-1;-4)dB	31	A*3 E*3B V*C2	C
Brasilia	151	Bois 50	De 1900 à 2150	De 780 à 1000	1,3	29(-1;-3)dB	26	A*3 E*3B V*C3	B
Broadway	131	Acier 48	De 1880 à 2150	De 760 à 1011	1,6	29(-4;-5)dB	24	A*3 E*3B V*C3	B
Broadway 68+	131	Acier 68+	De 1880 à 2250	De 770 à 1011	1,2	30(-4;-6)dB	24	A*3 E*3B V*C3	B
Cacérés	151	Bois 50	De 1700 à 2150	De 700 à 1000	1,1	30(-1;-3)dB	27	A*3 E*3B V*C3	B
Cambon	148	Bois 80	De 1790 à 2300	De 770 à 1030	1,4	36(-1;-4)dB	32	A*3 E*3B V*A3	B
Cannelle	150	Bois 80	De 1800 à 2250	De 770 à 1030	1,3	37(-1;-3)dB	34	A*3 E*3B V*A3	A
Castellane	148	Bois 80	De 1850 à 2350	De 590 à 980	1,2	38(-2;-5)dB	33	A*3 E*3B V*A3	A
Catava	86	Alu 80	De 1890 à 2250	De 830 à 1000	1,3	35(-1;-3)dB	32	A*3 E*4B V*C3	C
Céleste	28	Alu 100	De 2050 à 2500	De 700 à 1200	0,72	35(-1;-3)dB	32	(A*3 E*6B V*C3)	B
Charenton	127	Acier 48	De 1934 à 2150	De 739 à 1011	1,4	29(-2;-3)dB	26	A*3 E*3B V*C3	
Charenton 68+	127	Acier 68+	De 1934 à 2250	De 739 à 1011	1,1	32(-4;-6)dB	26	A*3 E*3B V*C3	
Chipleys	89	Alu 60	De 1860 à 2250	De 800 à 1000	1,5	31(-1;-3)dB	28	(A*3 E*4B V*C3)	C
City-evo	114	Acier 48	De 1730 à 2150	De 790 à 1011	1,4	30(-3;-4)dB	26	A*4 E*5B V*C3	B
City-evo 68+	114	Acier 68+	De 1730 à 2250	De 790 à 1011	1,1	31(-4;-6)dB	25	A*4 E*5B V*C3	B
Cody	91	Alu 60	De 1860 à 2250	De 800 à 1000	1,5	31(-1;-3)dB	28	(A*3 E*4B V*C3)	C
Comores	149	Bois 80	De 1790 à 2300	De 770 à 1030	1,4	36(-1;-4)dB	32	A*3 E*3B V*A3	C
Condor	39	Alu 80	De 1970 à 2500	De 760 à 1200	1,1	36(-1;-4)dB	32	A*4 E*5B V*C3	
Constance	141	Bois 100 absolu	De 1800 à 2250	De 800 à 1200	0,8	38(-1;-4)dB	34	A*3 E*6B V*C3	A
Corse	149	Bois 80	De 1900 à 2350	De 740 à 1030	1,4	38(-2;-5)dB	33	A*3 E*3B V*A3	B
Couguar	112	Acier 48	De 1840 à 2150	De 700 à 1011	1,1	29(-4;-5)dB	24	A*4 E*5B V*C3	A
Couguar 68+	112	Acier 68+	De 1840 à 2250	De 700 à 1011	0,75	30(-4;-6)dB	24	A*4 E*5B V*C3	A
Courcelles	149	Bois 80	De 1790 à 2300	De 770 à 1030	1,4	36(-1;-4)dB	32	A*3 E*3B V*A3	B
Crisfield	86	Alu 60	De 1860 à 2250	De 800 à 1000	1,7	31(-1;-3)dB	28	(A*3 E*4B V*C3)	C
Cyme-evo	143	Bois 100	De 1800 à 2250	De 800 à 1200	0,87	32(0;-2)dB	30	A*3 E*6B V*C3	A
Danaé	83	Alu 80	De 1860 à 2350	De 770 à 1000	1,3	35(-1;-3)dB	32	A*3 E*4B V*C3	
Darcy	91	Alu 60	De 1860 à 2250	De 800 à 1000	1,1	28(-2;-4)dB	24	A*4 E*5B V*C3	B
Dédale	48	Alu 80	De 1780 à 2500	De 700 à 1200	1,1	36(-1;-4)dB	32	A*4 E*5B V*C3	B
Delta-evo	113	Acier 48	De 1730 à 2150	De 710 à 1011	1,4	30(-3;-4)dB	26	A*4 E*5B V*C3	B
Delta-evo 68+	112	Acier 68+	De 1730 à 2250	De 710 à 1011	1,1	31(-4;-6)dB	25	A*4 E*5B V*C3	B

Modèle	Page	Gamme	Hauteur réalisable (dim. tableau) ⁽¹⁾	Largeur réalisable (dim. tableau) ⁽¹⁾	Isolation thermique Ud (W/m².K) ⁽²⁾	Isolation acoustique [Rw (C,Ctr) dB]	Isolation acoustique Ra, tr dB	Étanchéité Eau, Air, Vent (AEV) ⁽³⁾	Étiquette environnementale
Dénia	149	Bois 80	De 1900 à 2500	De 770 à 1030	1,4	36(-1;-4)dB	32	A*3 E*3B V*A3	C
Djerba	148	Bois 80	De 1790 à 2300	De 670 à 1030	1,4	36(-1;-4)dB	32	A*3 E*3B V*A3	B
Dorval	57	Alu 60	De 1900 à 2250	De 700 à 1000	1,1	28(-2;-4)dB	24	(A*4 E*5B V*C3)	B
Dream	118	Acier 48	De 1700 à 2150	De 800 à 1011	1,1	29(-4;-5)dB	24	A*4 E*5B V*C3	A
Dream 68+	119	Acier 68+	De 1700 à 2250	De 800 à 1011	0,75	30(-4;-6)dB	24	A*4 E*5B V*C3	A
Dune	37	Alu 80	De 1700 à 2500	De 800 à 1200	0,91	35(-1;-4)dB	31	A*4 E*6B V*C3	A
Dune Mixte	179	Mixte	De 1900 à 2350	De 790 à 1100	0,97	35(-2;-4)dB	31	A*3 E*4B V*C3	B
Écume	53	Alu 80	De 1900 à 2500	De 650 à 1200	1	36(-1;-4)dB	32	A*4 E*5B V*C3	B
Edgar	91	Alu 80	De 1900 à 2250	De 810 à 1000	0,98	35(-1;-4)dB	31	A*3 E*4B V*C3	B
Edgar Mixte	188	Mixte	De 1900 à 2250	De 800 à 1000	1,1	35(-2;-4)dB	31	A*3 E*3B V*C3	
Elko	102	Acier 48	De 2000 à 2250	De 700 à 1011	1,4	30(-3;-4)dB	26	A*4 E*5B V*C3	
Elko 68+	103	Acier 68+	De 2000 à 2250	De 700 à 1011	1,2	31(-4;-6)dB	25	A*4 E*5B V*C3	
Emy	147	Bois 50	De 1900 à 2150	De 780 à 1000	1,1	26(-1;-3)dB	23	A*3 E*3B V*C3	B
Équation	112	Acier 48	De 1700 à 2150	De 800 à 1011	1,1	29(-4;-5)dB	24	A*4 E*5B V*C3	A
Équation 68+	112	Acier 68+	De 1700 à 2250	De 800 à 1011	0,75	30(-4;-6)dB	24	A*4 E*5B V*C3	A
Érié	51	Alu 80	De 1900 à 2250	De 800 à 1000	1,4	35(-1;-3)dB	32	A*4 E*4B V*C3	C
Ernest	69	AGV	De 1617 à 2285	De 714 à 1100	1,7	37(-1;-3)dB	34	A*4 E*7B V*C3	
Ernest-EVO	69	AGV-EVO	De 1617 à 2285	De 774 à 1013	1,5	36(-1;-3)dB	33	A*4 E*7B V*C3	
Etel	150	Bois 80	De 1950 à 2250	De 770 à 930	1,8	35(-2;-5)dB	30	A*3 E*3B V*A3	B
Etincelle	61	AGV	De 1728 à 2285	De 725 à 1100	1,7	37(-1;-3)dB	34	A*4 E*7B V*C3	
Etincelle-EVO	61	AGV-EVO	De 1617 à 2288	De 674 à 1003	1,5	36(-1;-3)dB	33	A*4 E*7B V*C3	
Eurielle	40	Alu 80	De 1740 à 2350	De 700 à 1200	1	36(-1;-4)dB	32	A*4 E*5B V*C3	
Feel-evo	119	Acier 48	De 1730 à 2150	De 700 à 1011	1,4	30(-3;-4)dB	26	A*4 E*5B V*C3	B
Feel-evo 68+	119	Acier 68+	De 1730 à 2250	De 700 à 1011	1,1	31(-4;-6)dB	25	A*4 E*5B V*C3	B
Flavie	86	Alu 80	De 1720 à 2250	De 710 à 1000	1,2	36(-1;-4)dB	32	A*3 E*4B V*C3	C
Flavie Mixte	186	Mixte	De 1700 à 2250	De 700 à 1000	1,3	36(-2;-4)dB	32	A*3 E*3B V*C3	C
Galiano	130	Acier 48	De 1900 à 2150	De 760 à 1011	1,5	29(-2;-3)dB	26	A*3 E*3B V*C3	C
Galiano 68+	130	Acier 68+	De 1900 à 2250	De 770 à 1011	1,2	32(-4;-6)dB	26	A*3 E*3B V*C3	B
Galibier	109	Acier 48	De 1890 à 2150	De 700 à 1011	1,1	29(-4;-5)dB	24	A*4 E*5B V*C3	A
Galibier 68+	109	Acier 68+	De 1890 à 2250	De 700 à 1011	0,75	30(-4;-6)dB	24	A*4 E*5B V*C3	
Gaspard	31	Alu 100	De 2000 à 2500	De 700 à 1200	0,8				
Génie	107	Acier 48	De 2000 à 2150	De 700 à 1011	1,3	30(-3;-4)dB	26	A*4 E*5B V*C3	B
Génie 68+	107	Acier 68+	De 2000 à 2250	De 700 à 1011	1,1	31(-4;-6)dB	25	A*4 E*5B V*C3	A
Genos	108	Acier 48	De 2000 à 2150	De 700 à 1011	1,3	30(-3;-4)dB	26	A*4 E*5B V*C3	B
Genos 68+	108	Acier 68+	De 2000 à 2250	De 700 à 1011	1,1	30(-4;-6)dB	24	A*4 E*5B V*C3	B
Germain	29	Alu 100	De 1890 à 2500	De 700 à 1200	0,7	35(-1;-3)dB	32	(A*3 E*6B V*C3)	B

Modèle	Page	Gamme	Hauteur réalisable (dim. tableau) ⁽¹⁾	Largeur réalisable (dim. tableau) ⁽¹⁾	Isolation thermique Ud (W/m².K) ⁽²⁾	Isolation acoustique [Rw (C,Ctr) db]	Isolation acoustique Ra, tr dB	Étanchéité Eau, Air, Vent (AEV) ⁽³⁾	Étiquette environnementale
Kigali 4	64	AGV	De 1728 à 2285	De 725 à 1100	1,7	37(-1;-3)dB	34	A*4 E*7B V*C3	
Kigali 4-EVO	64	AGV-EVO	De 1617 à 2288	De 674 à 1003	1,5	36(-1;-3)dB	33	A*4 E*7B V*C3	
Kigali 5	64	AGV	De 1728 à 2285	De 725 à 1100	1,7	37(-1;-3)dB	34	A*4 E*7B V*C3	
Kigali 5-EVO	64	AGV-EVO	De 1617 à 2288	De 674 à 1003	1,5	36(-1;-3)dB	33	A*4 E*7B V*C3	
Kigali 6	64	AGV	De 1728 à 2285	De 725 à 1100	1,7	37(-1;-3)dB	34	A*4 E*7B V*C3	
Kigali 6-EVO	64	AGV-EVO	De 1617 à 2288	De 674 à 1003	1,5	36(-1;-3)dB	33	A*4 E*7B V*C3	
Kigali 8	64	AGV	De 1728 à 2285	De 725 à 1100	1,7	37(-1;-3)dB	34	A*4 E*7B V*C3	
Kigali 8-EVO	64	AGV-EVO	De 1617 à 2288	De 674 à 1003	1,5	36(-1;-3)dB	33	A*4 E*7B V*C3	
Kigali 9	64	AGV	De 1728 à 2285	De 725 à 1100	1,7	37(-1;-3)dB	34	A*4 E*7B V*C3	
Kigali 9-EVO	64	AGV-EVO	De 1617 à 2288	De 674 à 1003	1,5	36(-1;-3)dB	33	A*4 E*7B V*C3	
Kigali 10	64	AGV	De 1728 à 2285	De 725 à 1100	1,7	37(-1;-3)dB	34	A*4 E*7B V*C3	
Kigali 10-EVO	64	AGV-EVO	De 1617 à 2288	De 674 à 1003	1,5	36(-1;-3)dB	33	A*4 E*7B V*C3	
Kigali 11	64	AGV	De 1728 à 2285	De 725 à 1100	1,7	37(-1;-3)dB	34	A*4 E*7B V*C3	
Kigali 11-EVO	64	AGV-EVO	De 1617 à 2288	De 674 à 1003	1,5	36(-1;-3)dB	33	A*4 E*7B V*C3	
Kigali 13	64	AGV	De 1728 à 2285	De 725 à 1100	1,7	37(-1;-3)dB	34	A*4 E*7B V*C3	
Kigali 13-EVO	64	AGV-EVO	De 1617 à 2288	De 674 à 1003	1,5	36(-1;-3)dB	33	A*4 E*7B V*C3	
Kigali 14	64	AGV	De 1728 à 2285	De 725 à 1100	1,7	37(-1;-3)dB	34	A*4 E*7B V*C3	
Kigali 14-EVO	64	AGV-EVO	De 1617 à 2288	De 674 à 1003	1,5	36(-1;-3)dB	33	A*4 E*7B V*C3	
Kigali 16	64	AGV	De 1728 à 2285	De 725 à 1100	1,7	37(-1;-3)dB	34	A*4 E*7B V*C3	
Kigali 16-EVO	64	AGV-EVO	De 1617 à 2288	De 674 à 1003	1,5	36(-1;-3)dB	33	A*4 E*7B V*C3	
Kigali 17	64	AGV	De 1728 à 2285	De 725 à 1100	1,7	37(-1;-3)dB	34	A*4 E*7B V*C3	
Kigali 17-EVO	64	AGV-EVO	De 1617 à 2288	De 674 à 1003	1,5	36(-1;-3)dB	33	A*4 E*7B V*C3	
Kigali 18	65	AGV	De 1728 à 2285	De 725 à 1100	1,7	37(-1;-3)dB	34	A*4 E*7B V*C3	
Kigali 18-EVO	64	AGV-EVO	De 1617 à 2288	De 674 à 1003	1,5	36(-1;-3)dB	33	A*4 E*7B V*C3	
Kigali 20	64	AGV	De 1728 à 2285	De 725 à 1100	1,7	37(-1;-3)dB	34	A*4 E*7B V*C3	
Kigali 20-EVO	64	AGV-EVO	De 1617 à 2288	De 674 à 1003	1,5	36(-1;-3)dB	33	A*4 E*7B V*C3	
Kigali 22	64	AGV	De 1728 à 2285	De 725 à 1100	1,7	37(-2;-6)dB	31	A*4 E*7B V*C3	
Kigali 22-EVO	64	AGV-EVO	De 1617 à 2288	De 674 à 1003	1,5	36(-1;-3)dB	33	A*4 E*7B V*C3	
Kigali 23	64	AGV	De 1728 à 2285	De 725 à 1100	1,7	37(-2;-6)dB	31	A*4 E*7B V*C3	
Kigali 23-EVO	64	AGV-EVO	De 1617 à 2288	De 674 à 1003	1,5	36(-1;-3)dB	33	A*4 E*7B V*C3	
Kigali 25	64	AGV	De 1728 à 2285	De 725 à 1100	1,7	37(-2;-6)dB	31	A*4 E*7B V*C3	
Kigali 25-EVO	64	AGV-EVO	De 1617 à 2288	De 674 à 1003	1,5	36(-2;-6)dB	30	A*4 E*7B V*C3	
Kigali 27	64	AGV	De 1728 à 2285	De 725 à 1100	1,7	37(-2;-6)dB	31	A*4 E*7B V*C3	
Kigali 27-EVO	64	AGV-EVO	De 1617 à 2288	De 674 à 1003	1,5	36(-2;-6)dB	30	A*4 E*7B V*C3	
Langeais	88	Alu 80	De 1870 à 2350	De 700 à 1100	1,4	35(-1;-3)dB	32	A*3 E*4B V*C3	C
Langeais Mixte	187	Mixte	De 1900 à 2250	De 700 à 1000	1,5	36(-1;-3)dB	33	A*3 E*3B V*C3	C
Léandre	41	Alu 80	De 1740 à 2350	De 700 à 1200	1	36(-1;-4)dB	32	A*4 E*5B V*C3	
Léry Mixte	180	Mixte	De 1900 à 2250	De 800 à 1000	1,6	38(-1;-4)dB	34	A*3 E*3B V*C3	C
Lituane	48	Alu 80	De 1780 à 2500	De 700 à 1200	1,1	36(-1;-4)dB	32	A*4 E*5B V*C3	B
Lizzie	47	Alu 80	De 1980 à 2350	De 700 à 1200	1	36(-1;-4)dB	32	A*4 E*5B V*C3	
Lorca	151	Bois 50	De 1700 à 2150	De 700 à 1000	1,4	32(-1;-3)dB	29	A*3 E*3B V*C3	B
Lotus	71	Alu 80	De 1850 à 2500	De 700 à 1100	1,5	37(-1;-3)dB	34	A*3 E*4B V*C3	C
Madison	151	Bois 50	De 1900 à 2150	De 780 à 1000	1,1	26(-1;-3)dB	23	A*3 E*3B V*C3	B
Majorque	149	Bois 80	De 1790 à 2300	De 670 à 1030	1,4	36(-1;-4)dB	32	A*3 E*3B V*A3	B
Maquis	48	Alu 80	De 1910 à 2500	De 657 à 1000	1,1	36(-1;-4)dB	32	A*4 E*5B V*C3	C
Marelle	109	Acier 48	De 1790 à 2150	De 700 à 1011	1,5	30(-3;-4)dB	26	A*4 E*5B V*C3	B
Marelle 68+	109	Acier 68+	De 1790 à 2250	De 700 à 1011	1,2	31(-4;-6)dB	25	A*4 E*5B V*C3	B
Marsa	56	Alu 60	De 1910 à 2250	De 657 à 1000	1,3	33(-1;-4)dB	29	A*4 E*5B V*C3	B
Marsa Mixte	181	Mixte	De 1800 à 2250	De 780 à 1000	1,4	36(-1;-3)dB	33	A*3 E*3B V*C3	C
Maubert	148	Bois 80	De 1800 à 2500	De 770 à 1030	1,4	36(-1;-4)dB	32	A*3 E*3B V*A3	B
Mélica	82	Alu 80	De 1860 à 2350	De 770 à 1100	1,3	35(-1;-3)dB	32	A*3 E*4B V*C3	
Mérida	151	Bois 50	De 1700 à 2150	De 780 à 1000	1,4	32(-1;-3)dB	29	A*3 E*3B V*C3	B
Météore	35	Alu 80	De 1700 à 2500	De 700 à 1200	0,91	35(-1;-4)dB	31	A*4 E*6B V*C3	B
Miami	131	Acier 48	De 1820 à 2150	De 760 à 1011	1,6	29(-4;-5)dB	24	A*3 E*3B V*C3	C
Miami 68+	131	Acier 68+	De 1820 à 2250	De 770 à 1011	1,2	30(-4;-6)dB	24	A*3 E*3B V*C3	B
Mikasa	58	AGV	De 1728 à 2285	De 725 à 1100	1,7			A*4 E*7B V*C3	
Mikasa-EVO	59	AGV-EVO	De 1617 à 2285	De 674 à 1003	1,5	30dB	30	A*4 E*7B V*C3	
Minnésota Mixte	189	Mixte	De 1900 à 2250	De 800 à 1000	1,4	36(-1;-3)dB	33	A*3 E*3B V*C3	C
Mirage	57	Alu 60	De 1880 à 2250	De 650 à 1000	1,3	30(0;-2)dB	28	A*4 E*5B V*C3	B
Modane	109	Acier 48	De 2000 à 2150	De 700 à 1011	1,3	30(-3;-4)dB	26	A*4 E*5B V*C3	B
Modane 68+	109	Acier 68+	De 2000 à 2250	De 700 à 1011	1,1	30(-4;-6)dB	24	A*4 E*5B V*C3	B
Moja	105	Acier 48	De 1954 à 2150	De 700 à 1011	1,4	30(-3;-4)dB	26	A*4 E*5B V*C3	B
Moja 68+	105	Acier 68+	De 1954 à 2250	De 700 à 1011	1,2	31(-4;-6)dB	25	A*4 E*5B V*C3	B
Montmartre	148	Bois 80	De 1800 à 2500	De 670 à 1030	1,4	36(-1;-4)dB	32	A*3 E*3B V*A3	C
Montparnasse	148	Bois 80	De 1800 à 2500	De 870 à 930	1,4	36(-1;-4)dB	32	A*3 E*3B V*A3	B
Montréal	90	Alu 80	De 1900 à 2250	De 810 à 1000	1,2	35(-1;-3)dB	32	A*3 E*4B V*C3	C
Montréal Mixte	189	Mixte	De 1900 à 2350	De 800 à 1000	1,2	36(-1;-3)dB	33	A*3 E*3B V*C3	B
Morgane	106	Acier 48	De 2000 à 2150	De 700 à 1011	1,3	30(-3;-4)dB	26	A*4 E*5B V*C3	B
Morgane 68+	107	Acier 68+	De 2000 à 2250	De 700 à 1011	1,1	31(-4;-6)dB	25	A*4 E*5B V*C3	A
Napali	130	Acier 48	De 1790 à 2150	De 760 à 1011	1,5	33(-2;-4)dB	29	A*3 E*3B V*C3	C
Napali 68+	130	Acier 68+	De 1790 à 2250	De 760 à 1011	1,4	34(-3;-5)dB	29	A*3 E*3B V*C3	C
Nara	59	AGV	De 1728 à 2285	De 725 à 1100	1,7			A*4 E*7B V*C3	
Nara-EVO	59	AGV-EVO	De 1617 à 2285	De 674 à 1003	1,5	30dB	30	A*4 E*7B V*C3	

Modèle	Page	Gamme	Hauteur réalisable (dim. tableau) ⁽¹⁾	Largeur réalisable (dim. tableau) ⁽¹⁾	Isolation thermique Ud (W/m².K) ⁽²⁾	Isolation acoustique [Rw (C,Ctr) db]	Isolation acoustique Ra, tr dB	Étanchéité Eau, Air, Vent (AEV) ⁽³⁾	Étiquette environnementale
Noé	82	Alu 80	De 1700 à 2350	De 670 à 1100	0,91	35(-1;-4)dB	31	A*4 E*6B V*C3	B
Noé Mixte	186	Mixte	De 1900 à 2350	De 800 à 1000	0,98	35(-2;-4)dB	31	A*3 E*4B V*C3	B
Noely	47	Alu 80	De 1850 à 2350	De 700 à 1200	1	36(-1;-4)dB	32	A*4 E*5B V*C3	
Novel	149	Bois 80	De 1790 à 2300	De 670 à 1030	1,4	36(-1;-4)dB	32	A*3 E*3B V*A3	B
Nysson	82	Alu 80	De 1860 à 2350	De 770 à 1000	0,91	35(-1;-4)dB	31	A*4 E*6B V*C3	
Odyssee	74	Alu 80	De 1830 à 2350	De 770 à 1200	0,91	35(-1;-4)dB	31	A*4 E*6B V*C3	B
Odyssee Mixte	186	Mixte	De 1900 à 2350	De 800 à 1000	0,98	35(-2;-4)dB	31	A*3 E*4B V*C3	B
Olympie	76	Alu 80	De 2150 à 2500	De 770 à 1200	1,4	35(-1;-3)dB	32	A*3 E*4B V*C3	C
Orégon	131	Acier 48	De 1820 à 2150	De 760 à 1011	1,6	29(-2;-3)dB	26	A*3 E*3B V*C3	C
Orégon 68+	131	Acier 68+	De 1820 à 2250	De 770 à 1011	1,1	32(-4;-6)dB	26	A*3 E*3B V*C3	B
Origami	37	Alu 80	De 1800 à 2500	De 650 à 1200	0,91	35(-1;-4)dB	31	A*4 E*6B V*C3	A
Oryx-evo	114	Acier 48	De 1730 à 2150	De 790 à 1011	1,4	30(-3;-4)dB	26	A*4 E*5B V*C3	B
Oryx-evo 68+	114	Acier 68+	De 1730 à 2250	De 790 à 1011	1,1	31(-4;-6)dB	25	A*4 E*5B V*C3	B
Panthère	119	Acier 48	De 1700 à 2150	De 700 à 1011	1,1	29(-4;-5)dB	24	A*4 E*5B V*C3	A
Panthère 68+	119	Acier 68+	De 1700 à 2250	De 700 à 1011	0,75	30(-4;-6)dB	24	A*4 E*5B V*C3	A
Parallèle	130	Acier 48	De 1790 à 2150	De 760 à 1011	1,5	33(-2;-4)dB	29	A*3 E*3B V*C3	C
Parallèle 68+	130	Acier 68+	De 1790 à 2250	De 760 à 1011	1,4	34(-3;-5)dB	29	A*3 E*3B V*C3	C
Patchouli	147	Bois 50	De 2050 à 2150	De 780 à 1000	1,3	27(-1;-2)dB	25	A*3 E*3B V*C3	B
Pérenne	139	Bois 100 absolu	De 1800 à 2250	De 800 à 1200	0,79	38(-1;-4)dB	34	A*3 E*6B V*C3	A
Phosphore	36	Alu 80	De 1800 à 2350	De 650 à 1200	0,91	35(-1;-4)dB	31	A*4 E*6B V*C3	C
Phosphore Mixte	177	Mixte	De 1900 à 2250	De 780 à 1100	0,97	35(-2;-4)dB	31	A*4 E*4B V*C3	B
Phosphore Mixte à lames	177	Mixte à lames	De 1900 à 2250	De 780 à 1100	0,89	34(-1;-4)dB	30	A*3 E*4B V*C3	B
Pigalle	127	Acier 48	De 1862 à 2150	De 739 à 1011	1,4	29(-2;-3)dB	26	A*3 E*3B V*C3	
Pigalle 68+	127	Acier 68+	De 1862 à 2250	De 739 à 1011	1,2	32(-4;-6)dB	26	A*3 E*3B V*C3	
Pika	114	Acier 48	De 1700 à 2150	De 700 à 1011	1,1	29(-4;-5)dB	24	A*4 E*5B V*C3	A
Pika 68+	114	Acier 68+	De 1700 à 2250	De 700 à 1011	0,75	30(-4;-6)dB	24	A*4 E*5B V*C3	A
Poliade	57	Alu 60	De 1700 à 2250	De 810 à 1000	1,1	28(-2;-4)dB	24	(A*4 E*5B V*C3)	B
Portland	131	Acier 48	De 1820 à 2150	De 750 à 1011	1,5	29(-2;-3)dB	26	A*3 E*3B V*C3	C
Portland 68+	131	Acier 68+	De 1820 à 2250	De 770 à 1011	1,1	32(-4;-6)dB	26	A*3 E*3B V*C3	B
PS Alban	197	Alu 60	De 1700 à 2250	De 600 à 1000	1,1	28(-2;-4)dB	24	(A*4 E*5B V*C3)	B
PS Axelle	197	Alu 60	De 1700 à 2250	De 700 à 1000	1,2	30(0;-2)dB	28	A*4 E*5B V*C3	B
PS2 ISO	196	Bois 50	De 1700 à 2150	De 700 à 1000	1,3	26(-1;-3)dB	23	A*3 E*3B V*C3	B
PS3 ISO	196	Bois 50	De 1700 à 2150	De 700 à 1000	1,1	26(-1;-3)dB	23	A*3 E*3B V*C3	B
PSA 1	197	Acier 48	De 1700 à 2150	De 700 à 1011	1,1	29(-4;-5)dB	24	A*4 E*5B V*C3	A
PSA2-evo	196	Acier 48	De 1700 à 2150	De 740 à 1011	1,2	29(-4;-5)dB	24	A*4 E*5B V*C3	B
PSA3-evo	197	Acier 48	De 1700 à 2150	De 700 à 1011	1				

garanties et labels

GARANTIES

	ALU 100 nuancier standard	ALU 80	ALU 60	ALU autre RAL	ALU GRAND VITRAGE	ACIER nuancier standard	ACIER blanc	ACIER autre RAL	BOIS 100 ABSOLU	BOIS laqué ou lasuré	BOIS peint	MIXTE
FINITIONS DORMANT ET OUVRANT En cas d'installation entre 50 et 500 m des côtes ou d'atmosphères agressives, la durée de garantie du matériau concerné sera divisée par 2 (hors bois).												
Labels									—			
Anti-Corrosion	20 ^{ans}	20 ^{ans}	15 ^{ans}	10 ^{ans}	10 ^{ans}	15 ^{ans} ***			—	—	—	20 ^{ans}
Brillance* / couleur						15 ^{ans} ***	5 ^{ans}	3 ^{ans}	10 ^{ans}	3 ^{ans} **	—	extérieur

FINITIONS ACCESSOIRES ET QUINCAILLERIE

	2 ^{ans}
--	------------------

GARANTIE DE FONCTIONNEMENT MÉCANIQUE ET ÉTANCHÉITÉ

Dormant	10 ^{ans}
Ouvrant	10 ^{ans}
Quincaillerie	5 ^{ans}
Serrure	5 ^{ans}
Domotique	5 ^{ans}
Vitrage (embuage, changement d'aspect à l'intérieur du vitrage)	10 ^{ans}

* Brillance : réflexion de la lumière sur le support qui donne son aspect brillant, satiné ou mat. Prise en compte de la garantie si écart supérieur à 15 ub (unité de brillance). Couleur : vieillissement homogène avec indicateur Delta E représentant l'écart colorimétrique dû au vieillissement de la teinte, entre son installation et la date de mesure. Prise en compte de la garantie si Delta E dépasse 7. (Avec application d'un produit d'entretien si nécessaire). Cette garantie ne peut jouer que si toutes les recommandations de pose et d'entretien sont respectées strictement. La garantie se limite au remplacement, dans leur état de livraison, ou à la réparation des éléments défectueux constitutifs à un vice de fabrication reconnu constaté par nos services. ** Sauf chêne 2 ans. *** Hors RAL Bleu 5003 T et Rouge 3004 T garanties 10 ans. Hors parclores sur l'Acier 48 garanties 5 ans (sauf Sorbonne, Charenton, Beaugrenelle et Pigalle garanties 15 ans).

EXCLUSIONS de garantie

La garantie démarre à la livraison chez notre revendeur et couvre les produits Bel'M vendus et installés en France métropolitaine.

La garantie ne couvre pas :

- Les défauts et les dommages causés par une mauvaise installation ou tout autre défaut non relié à la fabrication et aux matériaux décrits.
- L'absence de la protection d'origine ou sa dégradation durant le chantier.
- L'absence de respect des prescriptions de pose, et des **règles de l'art recommandées par les DTU 36.5 Mise en œuvre fenêtres et portes extérieures et DTU Peintures 59.1.**
- Les DTU sont consultables sur le site du centre scientifique et technique du bâtiment : <http://www.cstb.fr>
- L'exposition et/ou l'usage de la porte d'entrée dans un autre contexte que la maison individuelle, pour lequel notre produit a été conçu. Voir les conditions de garantie pour les informations relatives aux zones d'exposition, et aux critères d'évaluation.
- Les désordres survenant suite à des conditions climatiques exceptionnelles.
- Toute modification ou intervention technique ne garantissant plus son niveau d'étanchéité, ou son isolation... (exemple : rabotage, ponçage...).
- L'absence d'entretien, ou un entretien différent de celui que nous préconisons pour la porte et pour la serrure.
- Les défauts visibles non déclarés lors de la livraison du produit.
- Les anomalies admises par les tolérances de fabrication et de pose, fixées par les normes françaises et européennes.

- Les menuiseries (ainsi que les éléments qui la composent) installées à une distance de moins de 50 m du bord de mer ou d'une atmosphère agressive.

Exception spécifique :

- Pour les portes bois : les légères différences de teintes, les petits nœuds sains (jusqu'à un diamètre de 2 cm selon l'essence) et les microfissures qui, sans fragiliser la porte, contribuent à la chaleur du bois. Portes Bois 100 ABSOLU finitions Gris lunaire et Noir éclipse : un grisonnement progressif de la porte fait partie de l'évolution normale du produit. Le saturateur initial est prévu pour accompagner ce grisonnement progressif naturel du bois, apportant ainsi une évolution de teinte. Aucune garantie n'est donc donnée au titre du maintien de la teinte initiale. Pour l'entretien de la porte : vous référez au guide utilisateur disponible sur belm.fr
- Pour les portes d'entrée aluminium et acier : pour les portes d'entrée de couleurs foncées et selon l'exposition, le parement extérieur peut chauffer de manière très importante et occasionner des brûlures lors de contact avec la peau.
- Pour les portes acier : les garanties anticorrosion et brillance/couleur s'appliquent pour les ouvrants situés à plus de 3 km d'une côte ou d'une atmosphère agressive (pour les ouvrants situés à moins de 3 km, nous consulter).
- Pour les portes alu et mixte : en cas d'installation entre 50 et 500 m des côtes ou d'atmosphère agressive, les garanties anti-corrosion et brillance/couleur seront divisées par 2.
- En cas d'intervention de nos services sur site, alors que les conditions de pose ou d'entretien ne sont pas respectées, il sera procédé à une facturation **aux frais réels**.

LABELS



Le label QUALIMARINE :

il assure la pérennité des finitions extérieures des portes aluminium dans l'architecture. Qualimarine certifie, avant laquage, le traitement de surface pour une exposition sévère. Label obtenu dès 2004.



Le label QUALISTEELCOAT :

Label de Qualité international pour l'acier peint, visant à garantir l'anticorrosion et la bonne tenue du laquage sur l'acier. Label obtenu dès 2012.



FDES :

Il s'agit d'une déclaration normée qui présente les résultats de l'Analyse de Cycle de Vie d'un produit (disponible sur inies.fr). Elle est en quelque sorte sa carte d'identité environnementale.

CERTIFICATIONS



L'ÉCOCERTIFICATION :

Bel'M préserve la forêt en privilégiant l'achat de bois issus de forêts gérées durablement.

Cela se traduit par une politique de sélection de nos sources d'approvisionnement.

- Les bois tropicaux : ils proviennent de forêts légalement gérées.
- Le Chêne : nos approvisionnements sont essentiellement issus de forêts françaises écocertifiées PEFC (Program for the Endorsement of Forest Certification schemes / Programme Européen de Forêts Certifiées).



Pour en savoir plus sur les garanties et les exclusions de garanties, reportez-vous au site belm.fr